

## TG550A 3

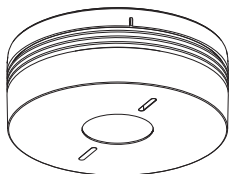

- (FR)** **guide d'installation - p. 2**  
Détecteur de fumée, interconnectable radio, pile lithium 10 ans
- (IT)** **manuale di installazione - p. 22**  
Rilevatore di fumo, interconnessa radio 10 anni
- (DE)** **Montageanleitung - S. 42**  
Funk- Rauchwarnmelder Komfort VdS Q, IR Alarmstop, weiß
- (NL)** **installatiehandleiding - p. 62**  
Draadloze rookmelder, voorzien van lithiumbatterij met een levensduur van 10 jaar
- (GB)** **installation manual - p. 82**  
Smoke detector, radio interlink, 10 year-lithium battery

# Sommaire

<b>1. Présentation .....</b>	<b>3</b>
1.1. Principe de fonctionnement .....	3
1.2. Descriptif .....	4
<b>2. Installation .....</b>	<b>5</b>
2.1. Choix de l'emplacement.....	6
2.2. Pose du détecteur seul.....	7
2.3. Pose du détecteur en réseau .....	9
2.4. Pose du détecteur en fonction relais .....	12
2.5. Remise en configuration usine d'un détecteur .....	13
<b>3. Test du détecteur .....</b>	<b>14</b>
<b>4. Utilisation .....</b>	<b>15</b>
4.1. Inhibition volontaire du détecteur.....	15
4.2. Arrêt de l'alarme en cas de détection non dangereuse.....	15
4.3. Signalisation des anomalies .....	17
<b>5. Maintenance .....</b>	<b>18</b>
5.1. Entretien de la tête de détection .....	18
5.2. Remplacement du détecteur.....	18
5.3. En cas de travaux .....	19
<b>6. Garantie.....</b>	<b>19</b>
<b>7. Caractéristiques techniques .....</b>	<b>20</b>

# 1. Présentation



## 1.1. Principe de fonctionnement

Le détecteur optique de fumée est destiné à la protection des parties privatives des immeubles ou résidences d'habitations et des mobil-homes.

Il peut être :

- utilisé seul,
- interconnecté dans un réseau radio local de 40 détecteurs maximum,

**En cas de détection de fumée**, il se manifeste par :

	Détecteur à l'origine de la détection de fumée	Autres détecteurs interconnectés
	Clignotement rapide	-
	Eclairage d'un halo de secours	Eclairage d'un halo de secours
	Déclenchement d'une sonnerie <b>continue</b> (85 dB (A) à 3 m)	Déclenchement d'une sonnerie <b>discontinue</b> (85 dB (A) à 3 m)

Le détecteur à l'origine de la détection de fumée sonne jusqu'à la disparition de la fumée.

Les détecteurs interconnectés se déclenchent en moins d'une minute et sonnent jusqu'à la disparition de la fumée sur le détecteur à l'origine du déclenchement et au maximum 15 minutes.



Sous réserve d'un entretien régulier et normal, il est recommandé de remplacer le détecteur de fumée conformément à la date de remplacement qui est indiquée au dos du produit ou dès l'apparition du défaut pile.

## 1.2. Descriptif

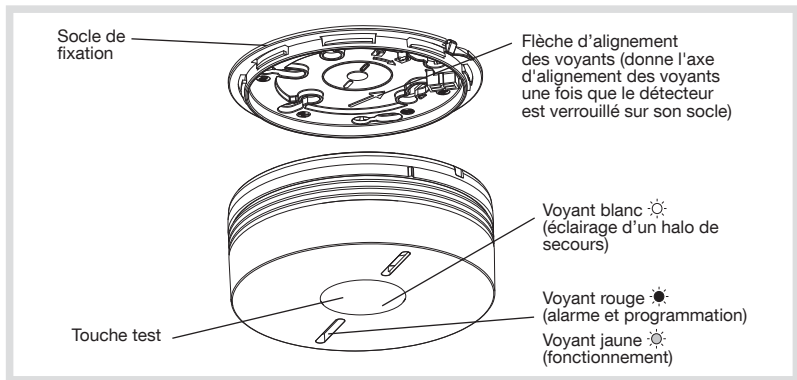

## 2. Installation



Le détecteur est déjà alimenté en sortie d'usine. Le simple fait de le verrouiller sur son socle (étape 4. chapitre 2.2. Pose du détecteur seul) le passe en fonctionnement normal.

### 2.1. Choix de l'emplacement

#### Le détecteur doit être placé :

- dans les pièces présentant un risque d'incendie (salles de séjour avec cheminée, chambres d'enfants, greniers ou sous-sols habités...), **(Fig. A)**
- de préférence au centre du plafond,
- à l'écart des bouches de ventilation qui risquent de disperser la fumée,
- à plus de 50 cm de tout obstacle (mur, cloison, poutre...) **(Fig. B)**,
- à chaque extrémité d'un couloir si sa longueur est supérieure à 10 m.

#### Si la fixation sur un plafond horizontal est impossible, le fixer :

- à une distance comprise entre 40 et 50 cm du plafond **(Fig. B)**,
- éloigné de sources éventuelles de perturbations électriques (compteur électrique, coffret métallique, ballast électronique...).



#### Le détecteur ne doit pas être placé :

- à proximité (distance minimale 50 cm) d'un ballast électronique, transformateur basse tension, ampoules à économie d'énergie,
- dans des pièces trop poussiéreuses,
- dans une pièce où la température risque de descendre sous  $-10^{\circ}\text{C}$  ou monter au-dessus de  $+65^{\circ}\text{C}$ , entraînant un mauvais fonctionnement du détecteur,
- à moins de 1 m des bouches de chauffage, de refroidissement ou d'aération ; la fumée pourrait être dispersée,
- à moins de 6 m d'une cheminée ou d'un poêle à bois où la fumée de combustion risque de provoquer une alarme intempestive,
- dans un local où les fumées de cuisson et la vapeur d'eau risqueraient de provoquer un déclenchement intempestif,

- dans un local où il y a risque de condensation ou d'humidité (proscrire salles de bains, buanderies...),
- au sommet d'un plafond ogival (en forme de A), une poche d'air à cet endroit risque d'empêcher la fumée d'atteindre le détecteur (**Fig. C**).

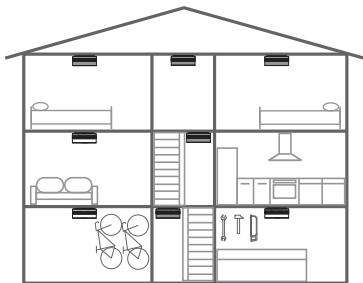
**A.**



-  Protection minimale : un détecteur avertisseur de fumée dans le couloir ou la cage d'escalier à chaque niveau et dans chaque chambre
-  Protection optimale : compléter la détection minimale par le rajout d'un détecteur avertisseur de fumée dans chaque pièce de vie ou de sous-sol.

**B.**

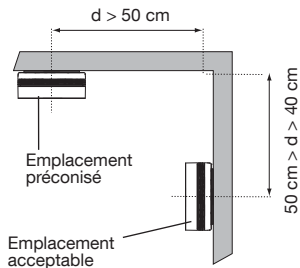

**C.**

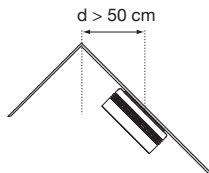

## 2.2. Pose du détecteur seul

Pour positionner esthétiquement le détecteur, utiliser la flèche d'alignement des voyants présents sur le socle de fixation (cf. Descriptif).

**1** Fixer le socle en respectant les précautions décrites au chapitre Choix de l'emplacement. 2 types de fixations sont possibles :

• **Fixation sur boîte d'encastrement**

- Pour des boîtes de Ø 60 mm, utiliser les trous de fixations repérés 60.
- Pour des boîtes de Ø 78 mm, utiliser les trous de fixations repérés 78.
- Pour des boîtes de Ø 85 mm, utiliser les trous de fixations repérés 85.
- Fixer le socle à l'aide des vis fournies.

• **Fixation en saillie**

- Placer le socle à l'emplacement prévu puis marquer au crayon la position des 2 trous de fixation.
- Percer à l'aide d'un foret de diamètre adéquat.
- Fixer le socle à l'aide des chevilles et des vis fournies.

**2** Verrouillage optionnel du détecteur sur le socle de fixation.

Le verrouillage optionnel est conçu pour décourager la dépose non autorisée du détecteur. A l'aide d'une pince coupante, couper l'encoche de verrouillage.



L'ouverture ne sera désormais possible qu'à l'aide d'un tournevis plat.

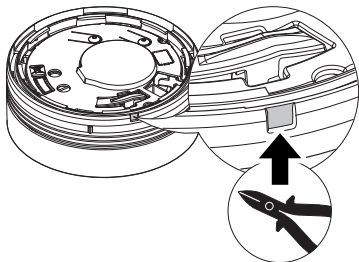

- 3** Positionner le détecteur sur son socle en alignant le repère et les voyants.

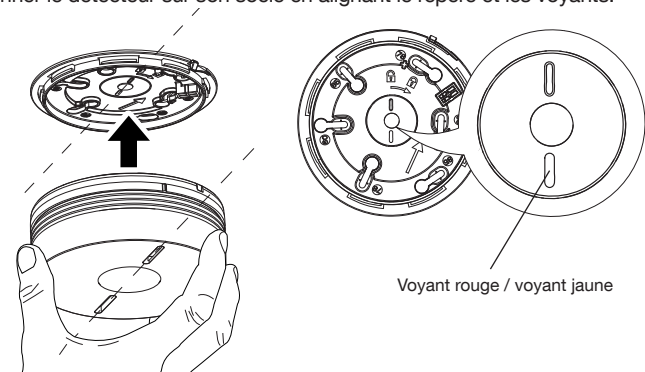

- 4** Tourner le détecteur dans le sens des aiguilles d'une montre jusqu'à son verrouillage complet. Le voyant jaune de signalisation clignotera pendant 5 s après un laps de temps pouvant aller jusqu'à 30 s. Puis ensuite 1 fois toutes les 10 s, indiquant un fonctionnement normal du détecteur.

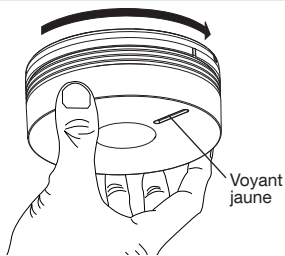

- 5** Passer au chapitre 3. Test du détecteur.



### 2.3. Pose du détecteur en réseau

Dans le cadre d'une installation en réseau, il est possible d'interconnecter jusqu'à 40 détecteurs entre eux afin de permettre le déclenchement de l'alarme sur l'ensemble des détecteurs de fumée de l'habitation.

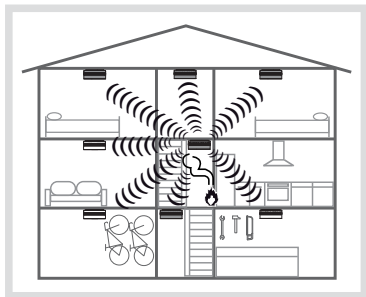

Les réactions en cas de détection sont décrites au chapitre 1.1. Principe de fonctionnement.

Pour mettre des détecteurs en réseau :

- 1 Passer **tous les détecteurs** à mettre en réseau en mode apprentissage en appuyant 2 fois sur la touche Cfg1.

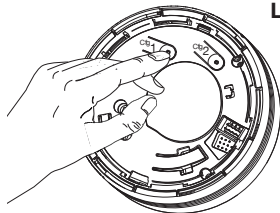

**Le voyant rouge clignote.**

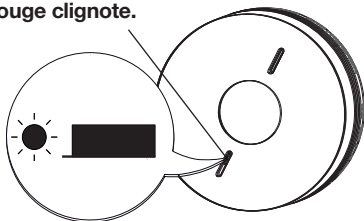

- 2** Appuyer sur la touche test de l'un des détecteurs jusqu'à ce que le voyant rouge de tous **les autres** détecteurs s'allume en fixe. Relâcher, le voyant rouge du détecteur à l'origine de l'appui clignote.

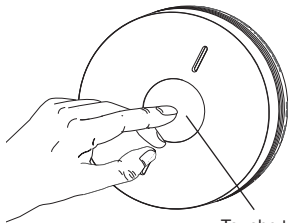

Touche test

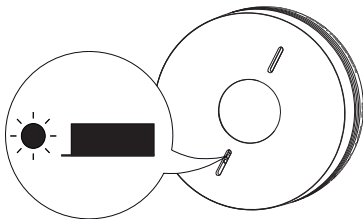

- 3** **Faire un appui bref sur la touche Cfg1 de tous les détecteurs** pour les sortir du mode apprentissage.

Sans appuis sur la touche Cfg1, les détecteurs sortent du mode apprentissage au bout d'une minute.

Dans ce cas, la mise en réseau des détecteurs **est bien prise en compte.**

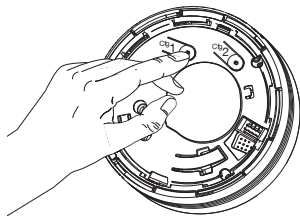

- 4** Tester la portée radio
- A. Passer tous les détecteurs en mode test en appuyant 1 fois sur la touche Cfg1.** Le voyant rouge s'allume 5 s puis clignote.
- B.** Faire un appui sur **la touche test de l'un des détecteurs**, celui-ci émet alors en permanence afin de tester sa portée radio. Le voyant rouge s'allume en fixe sur tous les autres détecteurs.
- C.** Positionner les détecteurs aux endroits envisagés sans les fixer.
- Si la portée radio est bonne, le voyant rouge reste allumé en fixe.
  - Si la portée radio est mauvaise, le voyant rouge clignote.
- D.** Déplacer les détecteurs qui sont hors de portée radio ou programmer un détecteur en relais (cf. 2.4. Pose du détecteur en fonction relais) puis refaire le test.
- E.** Pour sortir du mode test, appuyer une fois sur la touche Cfg1 de tous les détecteurs. Le voyant rouge s'éteint.
- F. Reprendre le test de portée radio pour tous les détecteurs**, afin de s'assurer qu'ils déclenchent tous quel que soit celui à l'origine de l'alarme.

- 5** Fixer les détecteurs en reprenant les étapes 1 à 4 du chapitre 2.2. Pose du détecteur seul.

## Cas particuliers

### Rajout d'un détecteur dans un réseau existant

1. Passer le détecteur à mettre en réseau en mode apprentissage en appuyant 2 fois sur la touche Cfg1. Le voyant rouge clignote.
2. Passer un des détecteurs déjà en réseau en mode apprentissage en appuyant 2 fois sur la touche Cfg1. Le voyant rouge clignote.
3. Appuyer sur la touche test du détecteur déjà en réseau jusqu'à ce que le voyant rouge des 2 détecteurs s'allume en fixe.
4. Faire un appui bref sur la touche Cfg1 de tous les détecteurs pour sortir du mode programmation.

## 2.4. Pose du détecteur en fonction relais

Si la portée radio entre tous les détecteurs est insuffisante, il est possible d'en programmer un en relais. Celui-ci réémettra alors les alarmes reçues vers l'ensemble des autres détecteurs.

### Exemple :

- A. En cas d'alarme sur le détecteur 1, seuls les détecteurs à portée radio se déclenchent.
- B. Le détecteur 2 est programmé en relais. En cas d'alarme sur le détecteur 1, il réémet l'information sur l'ensemble de l'installation.

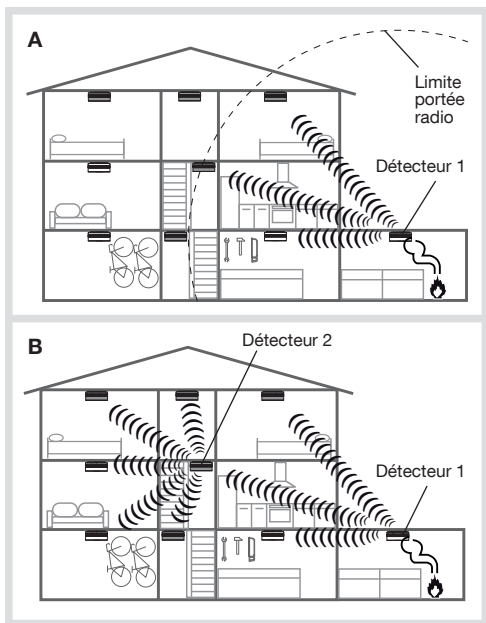



- Il est possible de programmer un seul détecteur “relais” par réseau.
- Pour être programmé en relais, le détecteur doit au préalable avoir été appris au réseau.

Pour programmer un détecteur en relais :

1. Appuyer sur la touche Cfg1. Au bout de 4 s, le voyant rouge clignote, **maintenir l'appui**.
2. Au bout de 10 s, le clignotement s'accélère ou ralentit :
  - **si le clignotement s'accélère** la fonction relais est **active**,
  - **si le clignotement ralentit**, la fonction relais est **inactive**.
3. Relâcher puis faire un appui bref sur la touche Cfg1 pour sortir du mode programmation.

## 2.5. Remise en configuration usine d'un détecteur

1. Appuyer 2 fois sur la touche Cfg1. Le voyant rouge clignote.
2. Maintenir appuyé sur la touche Cfg1 jusqu'à ce que le voyant rouge s'allume en fixe. Relâcher.
3. Faire un appui bref sur la touche Cfg1 pour sortir du mode programmation.

### 3. Test du détecteur



- Les détecteurs doivent être fixés pour faire les essais.
- Avant un test du détecteur de fumée, il est conseillé de prévenir au préalable le voisinage et de prendre les précautions nécessaires pour éviter les risques de troubles auditifs.
- Ne jamais se servir d'une flamme nue pour tester le détecteur.
- Le test est à réaliser au moins une fois par mois et notamment après une longue absence.

Appuyer sur la touche test du détecteur jusqu'au 2<sup>e</sup> bip puis, relâcher.

	Détecteur à l'origine du test	Autres détecteurs interconnectés
	Clignotement rapide	-
	Eclairage d'un halo de secours	Eclairage d'un halo de secours pendant <b>250 ms</b> suivi de <b>1,75 sec</b> de pause
	<b>1 sec.</b> de sonnerie (75 dB (A) à 1 m) suivi de <b>1 sec.</b> de pause	<b>250 ms</b> de sonnerie (75 dB (A) à 1 m) suivi de <b>1,75 sec</b> de pause

Appuyer à nouveau sur la touche test pour arrêter la sonnerie.

## 4. Utilisation

### 4.1. Inhibition volontaire du détecteur

En prévention d'activités pouvant générer de la fumée (balayage d'une pièce poussiéreuse, ramonage d'une cheminée...) et donc des déclenchements intempestifs, il est possible de désactiver le détecteur pour une durée de 15 min. environ.

Pour cela, faire un appui sur la touche test. Le détecteur bip, le voyant rouge clignote toutes les 2 s.

	Détecteur inhibé	Autres détecteurs interconnectés
	1 clignotement toutes les 2 sec.	-

Au bout de ces 15 min., le détecteur redevient automatiquement opérationnel.



- Pendant ces 15 minutes le détecteur ne pourra reconnaître aucune fumée, ni générer d'alarme.
- Pour sortir plus rapidement du mode inhibition, faire un appui sur la touche test. Le détecteur bip, le voyant rouge s'arrête de clignoter.

### 4.2. Arrêt de l'alarme en cas de détection non dangereuse

Pour arrêter l'alarme en cas de détection de fumée non dangereuse :

- appuyer sur la touche test du détecteur,

**ou**

- appuyer sur une des touches d'une télécommande infrarouge (télécommande TV, lecteur DVD, chaîne hi-fi...) en pointant la télécommande vers le détecteur qui sonne.

Le détecteur passe alors en mode inhibé (cf. chapitre 4.1.) pendant 15 minutes.

**A noter, l'arrêt est possible environ 20 s après le déclenchement du détecteur.**

### Dans le cas d'un détecteur seul :

- appuyer sur la touche test du détecteur

**ou**

- appuyer **2 fois** sur une touche de la télécommande en la pointant sur le détecteur.

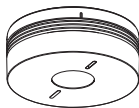

**ou**



### Dans le cas d'une pose en réseau :

Il est obligatoire de stopper **le ou les détecteurs à l'origine du déclenchement** (voyant rouge clignotant) pour arrêter la sonnerie sur l'ensemble du réseau.

Détecteur à l'origine du déclenchement

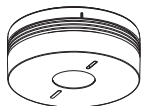

Détecteurs interconnectés

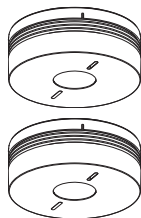

**ou**





- 1<sup>er</sup> appui sur une des touches de la télécommande ou sur la touche test d'un des détecteurs : arrêt des détecteurs interconnectés.
- 2<sup>e</sup> appui sur une des touches de la télécommande pointée sur le détecteur à l'origine du déclenchement ou un appui sur sa touche test : arrêt du détecteur à l'origine du déclenchement.



### 4.3. Signalisation des anomalies

Afin de ne pas vous réveiller, la signalisation sonore des anomalies d'alimentation ou de tête de détection survenant la nuit est inhibée. L'anomalie est alors restituée soit au retour de la lumière pendant plus de 10 min soit 12 h après l'apparition.

#### 4.3.1. Anomalie d'alimentation



	Détecteur à l'origine de l'anomalie	Autres détecteurs interconnectés
	2 clignotements toutes les 5 sec.	1 clignotement toutes les 10 sec.
	2 bips rapides toutes les 60 sec.	2 bips rapides toutes les 60 sec.

Si la **signalisation sonore** du défaut d'alimentation apparaît à un moment inopportun, il est possible de la reporter de 12 h sur une durée maximale de 7 jours en appuyant sur la touche test jusqu'au premier bip.



A l'apparition de l'anomalie d'alimentation, le détecteur continue à fonctionner parfaitement pendant 30 jours. Il est conseillé de remplacer le détecteur dès que possible.

#### 4.3.2. Anomalie de tête de détection encrassée ou hors service

	Détecteur à l'origine de l'anomalie	Autres détecteurs interconnectés
	8 clignotements toutes les 8 sec.	1 clignotement toutes les 10 sec.
	8 bips rapides toutes les 60 sec.	8 bips rapides toutes les 60 sec.

Si la **signalisation sonore** de l'anomalie de tête de détection apparaît à un moment inopportun, il est possible de la reporter de 12 h sur une durée maximale de 7 jours en appuyant sur la touche test jusqu'au premier bip.

Vous disposez ainsi de ce laps de temps pour nettoyer le détecteur.



- Si la signalisation sonore persiste après une tentative de report, cela signifie que la tête de détection est hors service. Remplacer alors le détecteur.
- Si la signalisation de l'anomalie de tête de détection apparaît la nuit, cela signifie que celle-ci est hors service. Remplacer alors le détecteur.
- Si la signalisation de tête de détection persiste après dépoussiérage, remplacer le détecteur.

## 5. Maintenance

### 5.1. Entretien de la tête de détection

L'entretien régulier du détecteur est d'une importance essentielle. Les fentes de la tête de détection doivent être dépoussiérées à l'aide d'un aspirateur au moins une fois par an ou à chaque signalisation de tête de détection encrassée (cf. Signalisation des anomalies).

### 5.2. Remplacement du détecteur



En cas de remplacement du détecteur, il est impératif de remplacer également le socle de fixation.

- 1 Si le détecteur est remplacé pour une anomalie d'alimentation ou de tête de détection, supprimer le défaut en appuyant sur la touche test jusqu'au premier bip.

- 2
- Si le verrouillage optionnel du détecteur n'est pas activé : dégager le détecteur en le tournant dans le sens inverse des aiguilles d'une montre.
  - Si le verrouillage optionnel du détecteur est activé :
    - A. introduire un tournevis plat dans l'encoche,
    - B. dégager le détecteur en le tournant dans le sens inverse des aiguilles d'une montre.

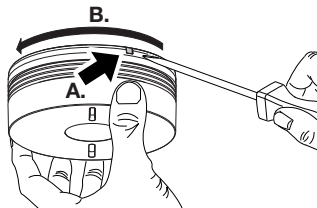

- 3
- Si le détecteur faisait parti d'un réseau, se reporter au chapitre 2.3. Pose du détecteur en réseau.

- 4
- Positionner le détecteur neuf sur son socle et le tourner dans le sens des aiguilles d'une montre jusqu'à son verrouillage complet.
  - Procéder à un test (cf. Test du détecteur).

### 5.3. En cas de travaux

#### Il est interdit de peindre le détecteur.

Si des travaux sont nécessaires après la pose du détecteur, protégez le.



Ne pas oublier de retirer la protection à la fin des travaux.

## 6. Garantie

24 mois contre tous vices de matières ou de fabrication, à partir de leur date de production. En cas de défectuosité, le produit doit être remis au grossiste habituel. La garantie ne s'applique que si la procédure de retour via l'installateur est respectée et si après expertise notre service contrôle qualité ne détecte pas un défaut dû à une mise en œuvre et/ou une utilisation non conforme. Les remarques éventuelles expliquant la défectuosité devront accompagner le produit.

## 7. Caractéristiques techniques

Caractéristiques	Détecteur de fumée
Type de détection	détecteur optique de fumée
Couverture moyenne	50 m <sup>2</sup>
Usage	intérieur
Alimentation	pile lithium 2 x 3 V scellée non remplaçable durée de vie 10 ans
Liaison radio	Interlink : 868 - 870 MHz, 25 mW max, Duty cycle : 0,10 % Rx : category 2
Signalisation	<ul style="list-style-type: none"><li>• état du détecteur</li><li>• anomalies</li></ul>
Sonnerie intégrée si détection	de 85 dB à 3 m
Sonnerie intégrée 75 dB à 1 m	<ul style="list-style-type: none"><li>• en cas de test</li><li>• de signalisation d'une anomalie</li></ul>
Interconnexion radio	40 détecteurs max.
Température de fonctionnement	-10°C à + 65°C
Température de stockage	-10°C à + 65°C
Indice de protection	IP22
Dimensions (D x H)	116 mm x 49 mm
Poids	255 g

Le marquage CE apposé sur ce produit atteste sa conformité aux directives européennes et règlement qui lui sont applicables, en particulier sa conformité aux spécifications harmonisées de la norme EN 14604 (2005) + AC 2008 en regard du règlement RPC 305/2011 relatif aux produits de construction.

Le détecteur de fumée TG550A est conforme aux exigences du règlement (UE) N° 305/2011 et à l'ensemble des caractéristiques essentielles de la norme harmonisée EN 14604 (2005) + AC 2008. La déclaration de performance n° 0333-CPR-292066 du TG550A est disponible en téléchargement sur le site internet local de la marque HAGER.



**Par la présente, Hager Security SAS déclare que l'équipement radioélectrique, référence TG550A 3 est conforme aux exigences de la directive RE-D 2014/53/EU.**

**Le texte complet de la déclaration UE de conformité est disponible à l'adresse internet : [www.hager.com](http://www.hager.com).**

**Conserver impérativement la documentation fournie avec ce produit pendant toute sa durée de vie.**



**Traitement des appareils électriques et électroniques en fin de vie** (Applicable dans les pays de l'Union Européenne et autres pays européens disposant d'un système de collecte). Ce symbole, apposé sur le produit ou sur son emballage, indique que ce produit ne doit pas être traité avec les déchets ménagers. Il doit être remis à un point de collecte approprié pour le recyclage des équipements électriques et électroniques. En vous assurant que ce produit est bien mis au rebut de manière appropriée, vous aiderez à prévenir les conséquences négatives pour l'environnement et la santé humaine. Pour toute information supplémentaire au sujet du recyclage de ce produit, vous pouvez vous adresser à votre municipalité, déchetterie ou au magasin où vous avez acheté le produit.

**Eco organisme : Recylum**

## **Recommandations**

Tout accès aux zones internes, au-delà des zones décrites dans la présente notice sont à proscrire et annulent la garantie et toute autre forme de prise en charge. En effet, ces manipulations peuvent être dommageables aux parties et/ou aux composants électroniques. Ces produits ont été définis afin de ne pas avoir à y accéder dans le cadre de la mise en œuvre et des opérations de maintenance du produit.

Document non contractuel, soumis à modifications sans préavis.

# Indice

<b>1. Presentazione</b> .....	<b>23</b>
1.1. Principio di funzionamento.....	23
1.2. Descrizione .....	24
<b>2. Installazione</b> .....	<b>25</b>
2.1. Scelta della posizione .....	25
2.2. Installazione del rivelatore da solo .....	27
2.3. Installazione del rivelatore in rete .....	29
2.4. Installazione del rivelatore in funzione ripetitore .....	32
2.5. Ripristino della configurazione di fabbrica di un rivelatore.....	33
<b>3. Test del rivelatore</b> .....	<b>34</b>
<b>4. Uso</b> .....	<b>35</b>
4.1. Inibizione volontaria del rivelatore .....	35
4.2. Spegnimento dell'allarme in caso di rilevazione non pericolosa.....	35
4.3. Segnalazione delle anomalie .....	37
<b>5. Manutenzione</b> .....	<b>38</b>
5.1. Manutenzione della testa di rilevazione .....	38
5.2. Sostituzione del rivelatore .....	38
5.3. In caso di lavori .....	39
<b>6. Garanzia</b> .....	<b>39</b>
<b>7. Caratteristiche tecniche</b> .....	<b>40</b>

# 1. Presentazione

## 1.1. Principio di funzionamento

Il rivelatore di fumo è destinato a proteggere parti private di immobili, abitazioni o caravan.

La rilevazione di fumo è particolarmente adatta alla rilevazione di incendi a lenta combustione che possono covare per diverse ore prima di divampare.

Può essere:

- utilizzato da solo,
- interconnesso in una rete radio di un massimo di 40 rivelatori.

**In caso di rilevazione**, la segnalazione avviene con:

	Rivelatore all'origine della rilevazione	Altri rivelatori interconnessi
	Lampeggiamento rapido	-
	Accensione di una luce di segnalazione	Accensione di una luce di segnalazione
	Attivazione di un allarme acustico <b>continuo</b> (85 dB (A) a 3 m)	Attivazione di un allarme acustico <b>discontinuo</b> (85 dB (A) a 3 m)

Il rivelatore all'origine della rilevazione suona fino alla scomparsa del fumo. I rivelatori interconnessi si attivano dopo meno di un minuto per un periodo massimo di 15 minuti.



Oltre alla manutenzione regolare e normale, si consiglia di sostituire il rivelatore di fumo conformemente alla data di sostituzione indicata sul retro del prodotto oppure alla comparsa della segnalazione di pila scarica.

## 1.2. Descrizione

Base di  
fissaggio



Freccia di allineamento delle  
spie (individua l'asse di  
allineamento delle spie luminose  
una volta che il rivelatore è  
bloccato sulla sua base)

Segno di  
individuazione  
dell'anello

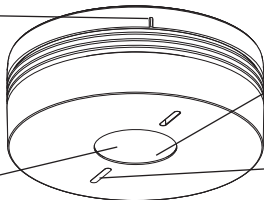

Spia bianca ☀️  
(accensione di una luce  
di segnalazione)

Spia rossa 🌑  
(allarme e programmazione)

Spia gialla ☀️  
(funzionamento)

Pulsante test



## 2. Installazione

### 2.1. Scelta della posizione

#### **Il rivelatore deve essere posizionato:**

- nelle stanze che presentano un rischio di incendio (soggiorni con camino, camere di bambini, soffitte o seminterrati abitati...) (**Fig. A**),
- preferibilmente al centro del soffitto,
- lontano da bocche di ventilazione che rischiano di disperdere il fumo,
- a più di 50 cm da qualsiasi tipo di ostacolo (muri, pareti divisorie, travi...) (**Fig. B**),
- ad entrambe le estremità di un corridoio, se la lunghezza è superiore a 10 m.

Se l'installazione su di un soffitto orizzontale non fosse possibile, installatelo:

- a una distanza compresa tra 40 e 50 cm dal soffitto (**Fig. B**),
- lontano da eventuali fonti di disturbo elettromagnetico (contatore della luce, cassaforte metallica, ballast elettronico...).

#### **Il rivelatore non deve essere posizionato:**

- in prossimità (distanza minima 50 cm) di un ballast elettronico, un trasformatore a bassa tensione, di lampadine a risparmio energetico o neon,
- in stanze troppo polverose,
- in una stanza in cui la temperatura rischia di scendere sotto ai  $-10\text{ }^{\circ}\text{C}$  o salire sopra ai  $+65\text{ }^{\circ}\text{C}$ , comportando un malfunzionamento del rivelatore,
- a meno di 1 m da bocche di riscaldamento, raffreddamento o aerazione; il fumo potrebbero essere dispersi,
- a meno di 6 m da un camino o da una stufa a legna il cui fumo di combustione rischi di attivare un allarme indesiderato,
- in un locale in cui i fumi di cottura e il vapore acqueo rischiano di provocare un'attivazione indesiderata,
- in un locale in cui vi è il rischio di condensa o di umidità (evitate bagni, locali lavanderia...),
- nella parte più alta di un soffitto ogivale (a forma di A): una sacca d'aria in questo punto può impedire al fumo di raggiungere il rivelatore (**Fig. C**),
- direttamente su di una parete metallica: inserite uno spessore di materiale non magnetico (legno o plastica) tra il rivelatore e la superficie metallica.

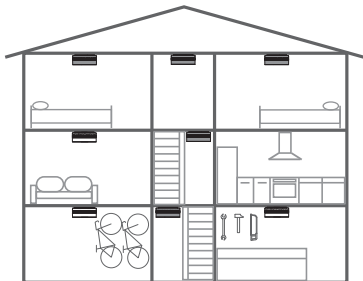
**A.**

Protezione minima:  
un rivelatore nel corridoio  
o nella tromba delle scale per  
ogni piano e in ogni camera

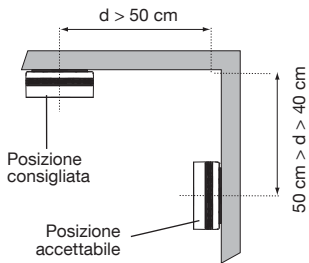
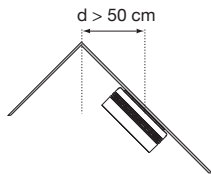

Protezione ottimale:  
completate la protezione minima  
con l'aggiunta di un rivelatore  
in ognuna delle stanze più  
frequentate o del seminterrato.

**B.****C.**

## 2.2. Installazione del rivelatore da solo

Per posizionare in maniera esteticamente accettabile il rivelatore, utilizzate la freccia di allineamento delle spie presenti sulla base di fissaggio (v. Descrizione).

- 1** Fissate la base rispettando le indicazioni descritte al capitolo “Scelta della posizione”. 2 tipi di montaggio possibili:

### Montaggio in scatola da incasso

- Per scatole con Ø 60 mm, utilizzate i fori di montaggio indicati con 60.
- Per scatole con Ø 78 mm, utilizzate i fori di montaggio indicati con 78.
- Per scatole con Ø 85 mm, utilizzate i fori di montaggio indicati con 85.
- Fissate la base con viti adeguate.

### Montaggio sporgente

- Posizionate la base nel punto previsto e segnate con una matita la posizione dei 2 fori di fissaggio.
- Forate con una punta da trapano di diametro adeguato.
- Fissate la base con tasselli e viti adeguate.

- 2** Bloccaggio del rivelatore alla base (facoltativo)

Il bloccaggio del rivelatore alla base serve ad evitare una rimozione non autorizzata del rivelatore. Utilizzando un tronchesino, tagliate il dente di bloccaggio.



Ora l'apertura sarà possibile solo utilizzando un cacciavite piatto.

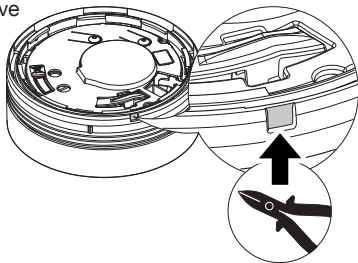

- 3** Posizionate il rivelatore sulla sua base allineando la freccia e le spie.

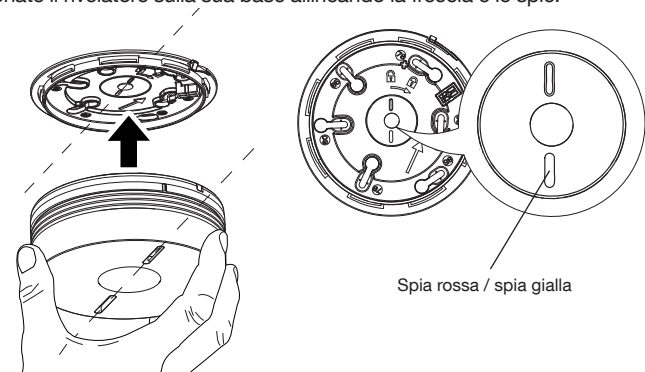

- 4** Ruotate il rivelatore in senso orario fino al suo bloccaggio completo.  
La spia gialla di segnalazione lampeggia per 5 s poi 1 volta ogni 10 s, ad indicare un funzionamento normale del rivelatore.

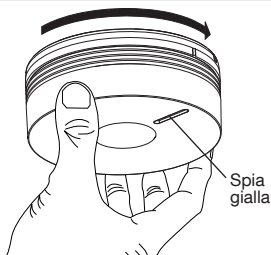

- 5** Passate al capitolo 3. Test del rivelatore.

### 2.3. Installazione del rivelatore in rete

È possibile interconnettere tra di loro fino a 40 rivelatori per permettere l'attivazione di tutti i rivelatori dell'abitazione.

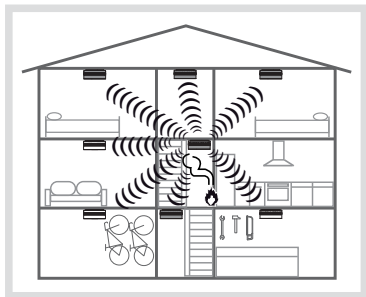

Le reazioni in caso di rilevazione sono descritte nel capitolo 1.1. "Principio di funzionamento".

Per integrare i rivelatori in rete:

- 1 Portate **tutti i rivelatori** da integrare in rete in modo apprendimento premendo **2 volte il pulsante Cfg1**.

**La spia rossa lampeggia.**

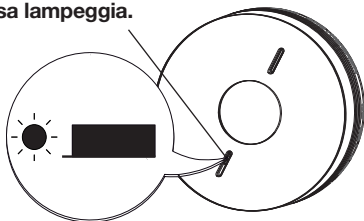
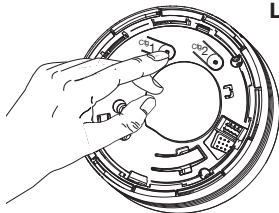

- 2** Premete il pulsante di test di uno dei rivelatori fino a quando la spia rossa di tutti **gli altri** rivelatori non si accende fissa. Rilasciate; la spia rossa del rivelatore su cui si è premuto il pulsante lampeggia.

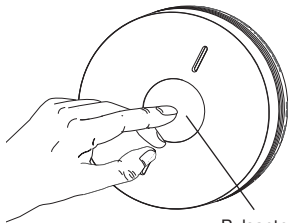

Pulsante test

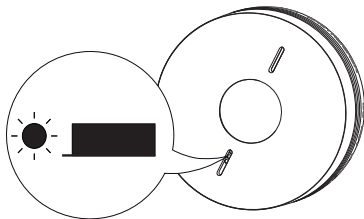

- 3** Premete brevemente il pulsante Cfg1 di tutti i rivelatori per farli uscire dal modo apprendimento.

Se il pulsante Cfg1 non viene premuto, il rivelatore esce dal modo apprendimento dopo un minuto. In questo caso, l'integrazione in rete dei rivelatori viene effettuata correttamente.

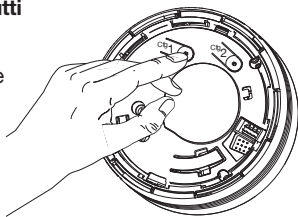

- 4** Verifica della portata radio
- A. Portate tutti i rivelatori in modo test premendo 1 volta il pulsante Cfg1.**  
La spia rossa si accende per 5 s poi lampeggia.
- B. Premete una volta il pulsante test di uno dei rivelatori;** quest'ultimo trasmetterà un segnale permanente per verificarne la portata radio. La spia rossa si accende fissa su **tutti gli altri** rivelatori.
- C. Posizionate i rivelatori nei punti previsti senza fissarli.**
- Se la portata radio è buona, la spia rossa rimane accesa fissa.
  - Se la portata radio non è buona, la spia rossa lampeggia.
- D. Spostate i rivelatori che si trovano fuori dalla portata radio o programmate un rivelatore come ripetitore (v. 2.4. "Installazione del rivelatore in funzione ripetitore"), poi ripetete il test.**
- E. Per uscire dal modo test, premete una volta il pulsante Cfg1 di tutti i rivelatori.**  
La spia rossa si spegne.
- F. Ripetete il test di portata radio su tutti i rivelatori** per garantire che si attivino tutti, indipendentemente da quale di essi sia all'origine dell'allarme.

- 5** Fissate i rivelatori come descritto nelle fasi da 1 a 4 del capitolo 2.2.  
"Installazione del rivelatore da solo".

## Casi particolari

Aggiunta di un rivelatore in una rete esistente

1. Portate il rivelatore da aggiungere alla rete in modo apprendimento premendo 2 volte il pulsante Cfg1. La spia rossa lampeggia.
2. Portate uno dei rivelatori già in rete in modo apprendimento premendo 2 volte il pulsante Cfg1.  
La spia rossa lampeggia.
3. Premete il pulsante di test del rivelatore già in rete fino a quando la spia rossa dei 2 rivelatori non si accende fissa.
4. Premete brevemente il pulsante Cfg1 di tutti i rivelatori per farli uscire dal modo apprendimento.

## 2.4. Installazione del rivelatore in funzione ripetitore

Se la portata radio tra tutti i rivelatori è insufficiente, è possibile programmarne uno come ripetitore.

In questo modo esso ritrasmetterà gli allarmi ricevuti verso tutti gli altri rivelatori.

### Esempi:

- A. In caso di allarme sul rivelatore 1, solo il rivelatore 2.
- B. Il rivelatore 2 è programmato come ripetitore. In caso di allarme sul rivelatore 1, questo ritrasmette l'informazione nel complesso dell'installazione.

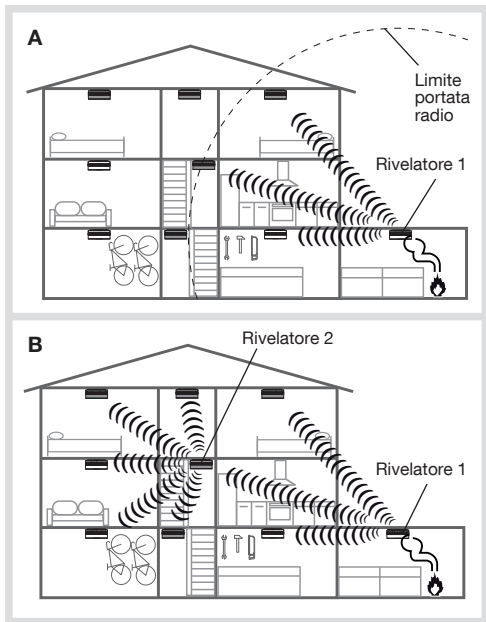





- È possibile programmare un solo rivelatore come “ripetitore” per ogni rete.
- Per poter essere programmato come ripetitore, il rivelatore deve essere stato precedentemente appreso alla rete.

Per programmare un rivelatore come ripetitore:

1. Premete Cfg1. Dopo 4 s, la spia rossa lampeggia, **tenete premuto il pulsante**.
2. Dopo 10 s, il lampeggiamento accelera o rallenta:
  - **se il lampeggiamento accelera**, la funzione ripetitore è **attiva**,
  - **se il lampeggiamento rallenta**, la funzione ripetitore **non è attiva**,
3. Rilasciate e poi premete brevemente Cfg1 per uscire dal modo programmazione.

## 2.5. Ripristino della configurazione di fabbrica di un rivelatore

In caso di ripristino della configurazione di fabbrica, l'interconnessione tra i rivelatori sarà cancellata

1. Premete 2 volte il pulsante Cfg1. La spia rossa lampeggia.
2. Tenete premuto il pulsante Cfg1 fino a quando la spia rossa non si accende fissa. Rilasciate.
3. Premete brevemente una volta il pulsante Cfg1 per uscire dal modo programmazione.

### 3. Test del rivelatore



- I rivelatori devono essere fissati per poter effettuare i test.
- Prima di eseguire un test su un rivelatore di fumo, si consiglia di preavvisare i vicini e di prendere le precauzioni necessarie per evitare rischi di danni all'udito.
- Non usate mai una fiamma viva per effettuare un test sul rivelatore.
- Il test manuale deve essere effettuato almeno una volta al mese e in particolare dopo una lunga assenza.

Tenete premuto il pulsante test del rivelatore fino a quando non emette il 2° bip, poi rilasciatelo.

	Rivelatore su cui viene eseguito test	Altri rivelatori interconnessi
	Lampeggiamento rapido	-
	Accensione di una luce di segnalazione	Accensione di una luce di segnalazione per <b>250 ms</b> seguita da <b>1,75 sec</b> di pausa
	<b>1 seg.</b> di allarme acustico (75 dB (A) a 1 m) seguito da <b>1 sec.</b> di pausa	<b>250 ms</b> di allarme acustico (75 dB (A) 1 m) seguito da <b>1,75 sec</b> di pausa

Premete nuovamente il pulsante test per fermare l'allarme acustico.

## 4. Uso

### 4.1. Inibizione volontaria del rivelatore

In previsione di attività che possano generare fumo (spazzare una stanza polverosa, pulire un camino...) e quindi per impedire l'attivazione indesiderata dell'allarme, è possibile inibire il rivelatore per circa 15 min.

A tale scopo, premete il pulsante di test. Il rivelatore emette un bip, la spia rossa lampeggia ogni 2 s.

	Rivelatore inibito	Altri rivelatori interconnessi
	1 lampeggiamento ogni 2 sec.	-

Dopo questi 15 minuti, il rivelatore ritorna automaticamente operativo.



- Durante questi 15 minuti, il rivelatore non sarà in grado di rilevare fumo, né di attivare allarmi.
- Per uscire più rapidamente dal modo di inibizione, premete il pulsante di test. Il rivelatore emette un bip, la spia rossa smette di lampeggiare.

### 4.2. Spegnimento dell'allarme in caso di rilevazione non pericolosa

Para parar la alarma en caso de detección no peligrosa de humo:

- premete il pulsante test del rivelatore,

**oppure**

- premete uno dei pulsanti di un qualsiasi telecomando a infrarossi (telecomando TV, lettore DVD, impianto hi-fi ...) puntandolo verso il rivelatore che suona.

Il rivelatore passa così in modo di inibizione (v. capitolo 4.1.) per 15 minuti.

**Tenete presente che è possibile fermare l'allarme solo dopo circa 20 s dall'attivazione del rivelatore.**

### In caso di installazione da solo:

- premete il pulsante di test del rivelatore

**oppure**

- premete **2 volte** uno dei pulsanti del telecomando puntandolo verso il rivelatore

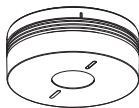

**ou**



### In caso di installazione in rete:

È obbligatorio spegnere **il o i rivelatori all'origine dell'attivazione** (spia rossa lampeggiante) per fermare la suoneria dell'intera rete.

Rivelatore all'origine dell'attivazione

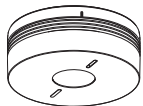

Rivelatori interconnessi

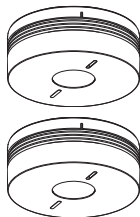

**ou**





- 1ª pressione su uno dei pulsanti del telecomando o sul pulsante di test di uno dei rivelatori: spegnimento dei rivelatori interconnessi.
- 2ª pressione su uno dei pulsanti del telecomando in direzione del prodotto o sul pulsante di test del rivelatore all'origine dell'attivazione: spegnimento del rivelatore all'origine dell'attivazione.

### 4.3. Segnalazione delle anomalie

Per non disturbare in orari notturni, la segnalazione acustica delle anomalie di alimentazione o della testa di rilevazione che si verificano di notte non è attiva. L'anomalia viene segnalata al ritorno della luce per più di 10 minuti oppure 12 ore dopo l'inizio dell'anomalia.

#### 4.3.1. Anomalia di alimentazione



	Rivelatore all'origine dell'anomalia	Altri rivelatori interconnessi
	2 lampeggiamenti ogni 5 sec.	1 lampeggiamento ogni 10 sec.
	2 bip rapidi ogni 60 sec.	2 bip rapidi ogni 60 sec.

Se la **segnalazione acustica** dell'anomalia di alimentazione compare in un momento inopportuno, è possibile ritardarla di 12 ore per una durata massima di 7 giorni premendo il pulsante di test fino a quando non emette il primo bip.



Alla comparsa di un'anomalia di alimentazione, il rivelatore continua a funzionare perfettamente per 30 giorni. Si consiglia comunque di sostituire il rivelatore appena possibile.

#### 4.3.2. Anomalia testa di rilevazione sporca o guasta

	Rivelatore all'origine dell'anomalia	Altri rivelatori interconnessi
	8 lampeggiamenti ogni 8 sec.	1 lampeggiamento ogni 10 sec.
	8 bip rapidi ogni 60 sec.	8 bip rapidi ogni 60 sec.

Se la **segnalazione acustica** dell'anomalia della testa di rilevazione compare in un momento inopportuno, è possibile ritardarla di 12 ore per una durata massima di 7 giorni premendo il pulsante di test fino a quando non emette il primo bip. In questo lasso di tempo sarà possibile pulire il rivelatore.



- Se la segnalazione acustica persiste dopo un tentativo di ritardarla, significa che la testa di rilevazione è guasta. Sostituite quindi il rivelatore.
- Se la segnalazione dell'anomalia della testa di rilevazione avviene di notte, significa che essa è guasta. Sostituite quindi il rivelatore.
- Se la segnalazione della testa di rilevazione persiste dopo la rimozione della polvere, sostituite il rivelatore.

## 5. Manutenzione

### 5.1. Manutenzione della testa di rilevazione

La manutenzione regolare del rivelatore è molto importante. Le fessure della testa di rilevazione devono essere pulite con un aspirapolvere almeno una volta l'anno o ad ogni segnalazione di testa di rilevazione sporca (v. Segnalazione delle anomalie).

### 5.2. Sostituzione del rivelatore



In caso di sostituzione del rivelatore, è obbligatorio sostituire anche la base di fissaggio.

- 1 Se il rivelatore viene sostituito per un'anomalia di alimentazione o della testa di rilevazione, eliminate la segnalazione d'errore premendo il pulsante di test fino al primo bip.

- 2**
- Se il bloccaggio facoltativo del rivelatore alla base non è stato attivato: sganciate il rivelatore ruotandolo in senso antiorario.
  - Se il bloccaggio facoltativo del rivelatore alla base è stato attivato:  
**A.** inserite un cacciavite piatto nella fessura,  
**B.** sganciate il rivelatore ruotandolo in senso antiorario.

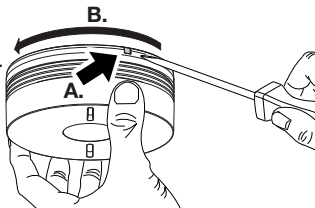

- 3**
- Se il rivelatore era associato a un sistema d'allarme, fate riferimento al capitolo 2.4. Installazione del rivelatore in rete.

- 4**
- Posizionate il nuovo rivelatore sulla sua base e ruotatelo in senso orario fino al suo bloccaggio completo.
  - Effettuate un test (v. Test del rivelatore).

### 5.3. In caso di lavori

#### **Non verniciate il rivelatore.**

Se è necessario effettuare lavori dopo l'installazione, proteggete il rivelatore con una copertura.



Non dimenticate di rimuovere la protezione alla fine dei lavori.

## 6. Garanzia

24 mesi contro tutti i difetti di materiale o di fabbricazione, a partire dalla data di produzione. In caso di difetti, il prodotto deve essere restituito al grossista da cui è avvenuto l'acquisto. La garanzia ha valore solo se viene rispettata la procedura di reso tramite installatore e grossista e se dopo la verifica del nostro servizio controllo qualità non vengono riscontrati, difetti dovuti ad una errata messa in opera e/o ad una utilizzazione non conforme alla regola dell'arte, ad una modifica del prodotto. Le eventuali note informative del difetto dovranno essere allegate al prodotto reso.

## 7. Caratteristiche tecniche

<b>Caratteristiche</b>	<b>Rivelatore di fumo</b>
Tipo di rilevazione	rivelatore ottico di fumo
Copertura media	50 m <sup>2</sup>
Utilizzo	interno
Alimentazione	pila al litio 2 x 3 V sigillata, non sostituibile, durata 10 anni
Collegamenti radio	Interlink: 868 - 870 MHz, 25 mW max, Duty cycle: 0,10% Rx: category 2
Segnalazione	<ul style="list-style-type: none"><li>• stato del rivelatore</li><li>• anomalie</li></ul>
Allarme acustico integrato in caso di rilevazione	da 85 dB a 3 m
Allarme acustico integrato	75 dB a 1 m: <ul style="list-style-type: none"><li>• in caso di test</li><li>• di segnalazione di un'anomalia</li></ul>
Interconnessione radio	40 rivelatori max.
Temperatura di funzionamento	da -10°C a + 65°C
Temperatura di stoccaggio	da -10°C a + 65°C
Indice di protezione	IP22
Dimensioni (Ø x H)	116 mm x 49 mm
Peso	255 g



**Con la presente, Hager Security SAS dichiara che le apparecchiature radioelettriche con codici TG550A 3 sono conformi ai requisiti essenziali della direttiva RE-D 2014/53/EU.**

**Il testo completo della dichiarazione UE di conformità è disponibile all'indirizzo internet: [www.hager.com](http://www.hager.com)**



**Smaltimento degli apparecchi elettrici ed elettronici alla fine della loro vita utile** (Applicabile nei paesi dell'Unione Europea e in altri paesi europei che dispongono di un sistema di raccolta). Questo simbolo, applicato sul prodotto o sull'imballo, indica che il prodotto non deve essere smaltito con i rifiuti indifferenziati. Deve essere affidato a un apposito centro di raccolta per il riciclaggio delle apparecchiature elettriche ed elettroniche. Accertandosi che il prodotto sia smaltito correttamente, si aiuta a prevenire conseguenze nocive per l'ambiente e la salute delle persone. Per ulteriori informazioni sul riciclaggio del prodotto, è possibile rivolgersi al proprio comune, al centro di raccolta rifiuti locale o al punto vendita in cui si è acquistato il prodotto.

Il marchio CE apposto su questo prodotto attesta la sua conformità alle direttive europee e ai regolamenti ad esso applicabili, in particolare la sua conformità alle specifiche armonizzate della norma EN 14604:2005 + AC:2008 riguardo al regolamento RPC 305/2011 relativo ai prodotti di costruzione.



**Il marchio di fumo.**



0333

**apposto su questo prodotto copre esclusivamente la funzione di rilevazione**

Il rivelatore di fumo TG550A è conforme ai requisiti della normativa (UE) N° 305/2011 e a tutte le caratteristiche essenziali della norma armonizzata EN 14604:2005 + AC:2008.

La dichiarazione di prestazione n° 0333-CPR-292066 del TG550A può essere scaricata sul sito internet locale del marchio hager.

## **Raccomandazioni**

Le parti interne del prodotto, al di fuori di quelle descritte nel presente manuale, non devono essere toccate; il mancato rispetto della presente disposizione può invalidare la garanzia e qualsiasi altra forma di responsabilità da parte del costruttore. Infatti, tali interventi possono danneggiare le parti e/o i componenti elettronici. Questi prodotti sono stati concepiti in modo da non dover essere toccati durante la messa in funzione e durante le operazioni di manutenzione del prodotto.

Documento non contrattuale, soggetto a modifiche senza preavviso.

# Inhaltsverzeichnis

<b>1. Einführung</b> .....	<b>43</b>
1.1. Funktionsprinzipien.....	43
1.2. Beschreibung.....	44
<b>2. Montage</b> .....	<b>46</b>
2.1. Auswahl des Montageorts.....	46
2.2. Montage eines Melders .....	47
2.3. Montage von mehreren Meldern .....	49
2.4. Aktivierung der Repeaterfunktion.....	52
2.5. Rücksetzen des Melders auf die Werkseinstellungen .....	53
<b>3. Rauchwarnmelder testen</b> .....	<b>54</b>
<b>4. Bedienung</b> .....	<b>54</b>
4.1. Gewollte Unterdrückung des Melders .....	54
4.2. Stummschalten eines Alarms.....	55
4.3. Störungsmeldungen .....	57
<b>5. Wartung</b> .....	<b>58</b>
5.1. Reinigung des Melderkopfes.....	58
5.2. Austausch eines Melders .....	58
5.3. Bei Renovierungsarbeiten .....	59
<b>6. Garantie</b> .....	<b>60</b>
<b>7. Technische Daten</b> .....	<b>60</b>



# 1. Einführung

## 1.1. Funktionsprinzipien

Der optische Rauchwarnmelder ist für den Schutz von Personen in Wohnräumen, Wohngebäuden und Wohnmobilen bestimmt.

Einsatzart: • Einzelmelder,  
• Verbundschaltung in einem Funknetzwerk mit bis zu 40 Meldern.

**Wird Rauch detektiert**, wird dies wie folgt gemeldet:

	Melder, der den Rauch erfasst hat	Andere angeschlossene Melder
	Schnell blinkend	-
	Notbeleuchtung	Notbeleuchtung
	Auslösung eines <b>konstanten</b> Signaltons (85 dB(A) im Abstand von 3 m)	Auslösung eines <b>modulierten</b> Signaltons (85 dB(A) im Abstand von 3 m)

Der Melder, der den Rauch detektiert hat, bleibt im Alarm bis kein Rauch mehr in der Rauchkammer vorhanden ist.

Nach einer Branddetektion befinden sich nach maximal 1 Minute alle im Funknetzverband befindlichen Rauchwarnmelder in der Alarmauslösung, welche nach maximal 15 Minuten endet.



Vorbehaltlich der regelmäßigen und ordnungsgemäßen Wartung wird empfohlen, den Rauchwarnmelder spätestens laut DIN 14676 an dem Austauschdatum (+/- 6 Monate), das auf der Produktrückseite angegeben ist, bzw. bei der Meldung einer Batteriestörung auszuwechseln.

## 1.2. Beschreibung

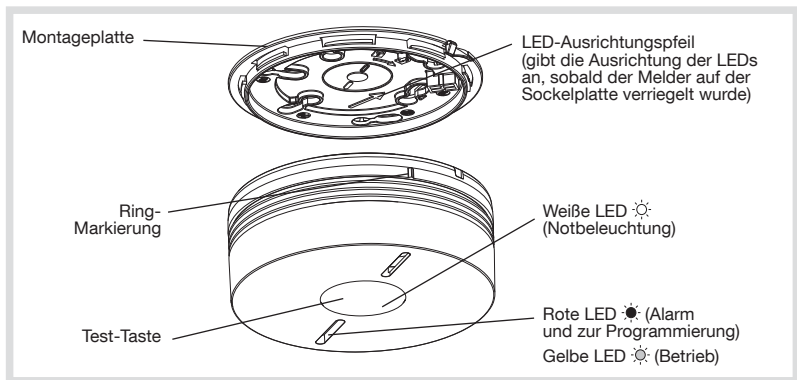

## 2. Montage

### 2.1. Auswahl des Montageorts

#### **Der Rauchwarnmelder ist folgendermaßen zu platzieren:**

- in Räumen mit Brandgefahr (Wohnzimmer mit Kamin, Kinderzimmer, ausgebaute Dach- bzw. Kellerräume usw.),
- vorzugsweise zentral an der Decke,
- abseits von Belüftungsauslässen, die den Rauch möglicherweise weggleiten könnten,
- über 50 cm von Hindernissen aller Art entfernt (Wand, Trennwand, Balken o. ä.),
- bei Fluren in über 10 m Länge jeweils ein Melder an beiden Enden.

#### **Ist eine horizontale Anbringung an der Decke nicht möglich, ist der Melder folgendermaßen zu montieren:**

- über 50 cm von Decken und Winkeln des Raumes entfernt,
- abseits von etwaigen elektrischen Störsignalen (Stromzähler, Metallschrank, EVG usw.),
- bei Montage an einer metallischen Wand, oder auf Hohlräumen, bzw. Rohrleitungen: Melder mit einer Platte aus nichtmetallischem Material (Holz oder Kunststoff) hinterlegen. zu eventuellen Störquellen (Stromzähler, Metallgehäuse, Leuchtstoffröhren...).

#### **Folgende Einbauorte sind zu vermeiden:**

- Direktmontage an einer metallischen Oberfläche,
- in der Nähe (Mindestabstand 50 cm) von EVG, Niedervolttrafo, Energiesparlampen
- in Räumen mit sehr hohem Staubaufkommen,
- in Räumen, in denen Temperaturen unter  $-10^{\circ}\text{C}$  bzw. über  $+55^{\circ}\text{C}$  erreicht werden; diese Temperaturen können die Funktionstüchtigkeit des Rauchwarnmelders beeinträchtigen,
- in weniger als 1 m Abstand von Heizluftauslässen, Klimaanlage- oder Belüftungsauslässen, da der Rauch hierdurch verteilt werden könnte,
- in weniger als 6 m Entfernung von einem Kamin oder einem Holzofen, da der Verbrennungsrauch ungewünschten Alarm auslösen könnte,
- in Räumen, in denen Rauch vom Kochen oder Wasserdampf ungewünschten Alarm auslösen könnte,

- in Räumen mit Kondenswasserbildung oder Feuchtigkeit (ungeeignet für Badezimmer, Waschküchen usw.),
- im obersten Punkt von Spitzbogendecke (Aförmige Decke), da sich an dieser Stelle eine Luftblase bilden könnte, die den Rauch daran hindert, bis zum Melder vorzudringen.

**A.**

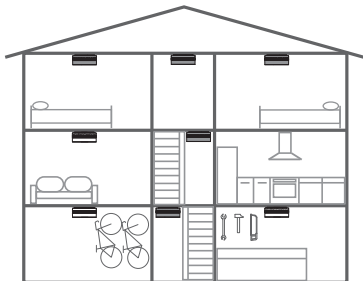

 **Mindestschutz:** Beim Mindestschutz wird pro Etage ein Rauchmelder im Flur bzw. Flursturz sowie einer in jedem Kinder- und Schlafzimmer montiert. Bitte beachten sie Gesetzgebung in der Landesbauordnung ihres Bundeslandes.

 **Optimalschutz:** Rauchwarnmelder zusätzlich in Wohn- und Hobbyräumen, sowie im Hauswirtschaftsraum, auf dem Dachboden und im Heizungskeller installieren.

**B.**

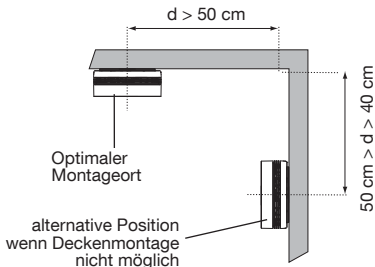

**C.**

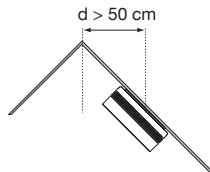

Alternative Montageort, nur aus technischen Gründen!

## 2.2. Montage eines Melders

Um den Melder an der Decke auszurichten, die Montageplatte mittels Pfeil ausrichten und montieren (siehe Skizze unten).

- 1** Befestigen Sie die Montageplatte unter Berücksichtigung des im Kapitel "Wahl des Standorts" beschriebenen Montageort. Es stehen zwei Befestigungsarten zur Verfügung:

### Befestigung auf der Einbaudose

- Für Dosen mit  $\varnothing$  60 mm die mit 60 gekennzeichneten Befestigungslöcher verwenden.
- Für Dosen mit  $\varnothing$  78 mm die mit 78 gekennzeichneten Befestigungslöcher verwenden.
- Für Dosen mit  $\varnothing$  85 mm die mit 85 gekennzeichneten Befestigungslöcher verwenden.
- Sockelplatte mit geeigneten Schrauben befestigen.

### Aufputzmontage

- Montageplatte am geplanten Einbauort anhalten und Befestigungslöcher mit Bleistift anzeichnen (Abbildung, Pos. 60,78 bzw. 85).
- Löcher mit einem geeigneten Bohrer bohren.
- Montageplatte mit Hilfe geeigneter Dübel und Schrauben anbringen.

- 2** Optionaler Demontageschutz zum Verriegeln des Rauchwarnmelders an der Montageplatte. Der Entnahmeschutz dient dazu, eine unbefugte Demontage des Rauchwarnmelders zu vermeiden. Aktivierung: Verriegelungspin mit einem Seitenschneider abknipsen.



Die Verriegelung lässt sich jetzt nur noch mit einem Schlitzschraubendreher öffnen.

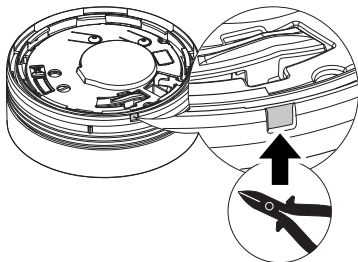

- 3** Den Melder auf der Sockelplatte positionieren, indem Markierung und LEDs entsprechend ausgerichtet werden.

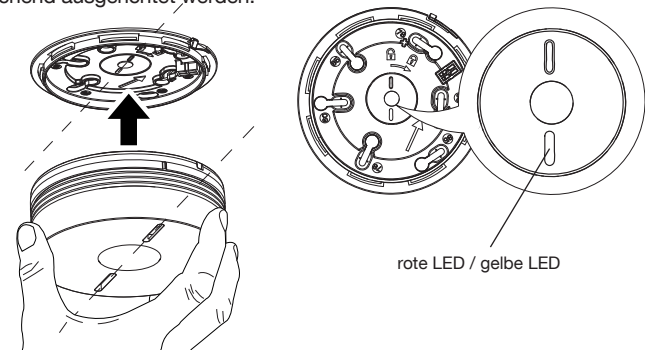

- 4** Melder im Uhrzeigersinn bis zur vollständigen Verriegelung drehen. Die gelbe LED blinkt 5 Sekunden lang und anschließend einmal alle 10 Sekunden, um die einwandfreie Funktion des Melders zu signalisieren.

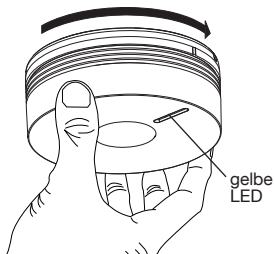

- 5** Weiter im Kapitel "3. Rauchwarnmelder testen".



### 2.3. Montage von mehreren Meldern

Es ist möglich, bis zu 40 Melder miteinander funkzuvernetzen, um die Auslösung eines Alarms an alle Rauchwarnmeldern der Wohnung zu übertragen.

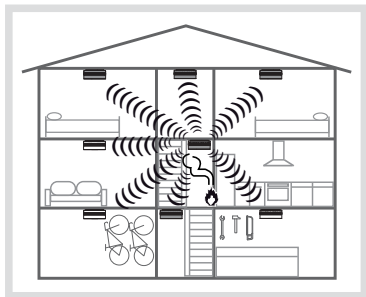

Das Funktionsprinzip einer Alarmauslösung ist im Kapitel "1.1 Funktionsprinzipien" beschrieben.

Funkvernetzung der Melder:

- 1 Schalten Sie alle Melder, **welche vernetzt werden sollen**, in den Einlernmodus. **Hierzu drücken Sie zweimal auf die Taste Cfg1 aller im Funknetz vorhandenen Melder.**

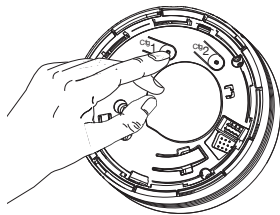

Die rote LED blinkt.

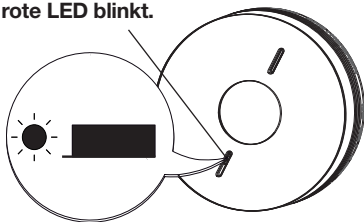

- 2** Drücken Sie dauerhaft auf die Test-Taste eines beliebigen Melders, bis die rote LED aller Melder permanent leuchtet. Lassen Sie die Taste los; die rote LED des betätigten Melders blinkt.

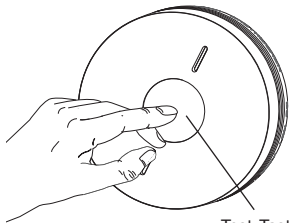

Test-Taste

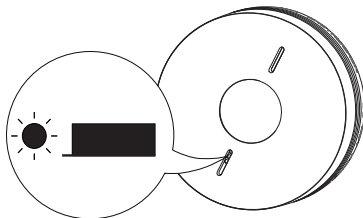

- 3** Drücken Sie kurz auf die Taste Cfg1 aller Melder, um den Einlernmodus zu beenden.

Es ist empfehlenswert, zuerst alle Melder zu Vernetzen und vor der Montage den Funkreichweiten-Test durchzuführen. Wenn man nicht innerhalb von einer Minute auf die Taste Cfg1 drückt, verlässt der Melder automatisch den Einlernmodus. In diesem Fall wurden bereits eingelernte Melder in das Netzwerk übernommen.

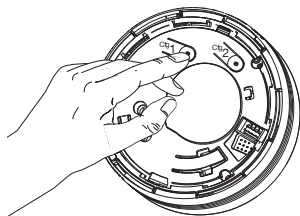

#### 4 Funkreichweiten- Test

- A. Schalten Sie alle Melder durch einmaliges Drücken der Taste Cfg1 in den Testbetrieb.** Die rote LED leuchtet 5 Sekunden lang und beginnt anschließend zu blinken.
- B. Drücken Sie auf die Test-Taste eines beliebigen Melder.** Dieser sendet dann ein Dauersignal, um seine Funkreichweite zu testen. Die rote LED beginnt bei allen Meldern permanent zu Leuchten.
- C. Positionieren Sie die Melder an den vorgesehenen Stellen, ohne sie zu befestigen.**
- Ist die Funkreichweite gut, leuchtet die rote LED weiterhin permanent.
  - Ist die Funkreichweite schlecht, blinkt die rote LED.
- D. Positionieren Sie die Melder, die sich außerhalb der Funkreichweite befinden, an einer anderen Stelle oder programmieren Sie einen Melder als Repeater (siehe 2.4. Aktivierung der Repeaterfunktion). Wiederholen Sie anschließend den Test.**
- E. Um den Testbetrieb auszuschalten, drücken Sie einmal auf die Taste Cfg1 aller Melder.** Die rote LED erlischt.
- F. Wiederholen Sie den Funkreichweiten-Test für alle Melder, um zu gewährleisten, dass diese Unabhängig vom Ursprung des Alarms auslösen.**

- 5 Befestigen Sie den Melder entsprechend den Anweisungen in Schritt 1 bis 4 im Kapitel "2.2. Montage eines Melders".**

## Sonderfälle

### Hinzufügen eines Melders in ein bestehendes Funknetzwerk

1. Schalten Sie den neuen Melder in den Einlernbetrieb. Drücken Sie dazu zweimal auf die Taste Cfg1. Die rote LED blinkt.
2. Schalten Sie einen der bereits im Netzwerk angemeldeten Melder in den Einlernmodus. Drücken Sie hierzu zweimal auf die Taste Cfg1. Die rote LED blinkt.
3. Drücken Sie dauerhaft auf die Test-Taste des bereits im Netzwerk angemeldeten Melders, bis die rote LED beider Melder dauerhaft leuchtet.
4. Drücken Sie kurz auf die Taste Cfg1 beider Melder, um den Programmierbetrieb zu beenden.

## 2.4. Aktivierung der Repeaterfunktion

Ist die Funkreichweite zwischen den Meldern unzureichend, kann einer der Meldern als Repeater programmiert werden. Dieser überträgt dann den empfangenen Alarm an die anderen Melder.

### Beispiel:

- A.** Im Fall eines Alarms von Melder 1 lösen nur die Melder aus, die sich in Funkreichweite befinden.
- B.** Melder 2 ist als Repeater programmiert. Im Fall eines Alarms von Melder 1 überträgt dieser die Information mittels Melders 2 jetzt an die gesamte Anlage.

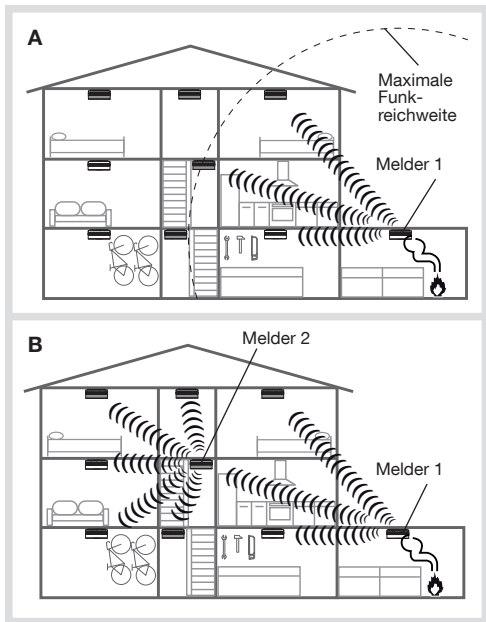



- Es kann nur jeweils ein Melder pro Funknetzwerk als “Repeater” programmiert werden.
- Zur Programmierung eines Repeater muss der Melder bereits im Funknetzwerk eingelernt sein.

Zur Programmierung eines Melders als Repeater:

1. Drücken Sie die Taste Cfg1. Nach 4 Sekunden beginnt die rote LED zu blinken, **halten Sie die Taste weiter gedrückt.**
2. Nach 10 Sekunden blinkt die LED schneller oder langsamer:
  - **wird das Blinken schneller**, ist die Repeater-Funktion **eingeschaltet**,
  - **wird das Blinken langsamer**, ist die Repeater-Funktion **ausgeschaltet**.
3. Lassen Sie die Taste los und drücken Sie anschließend erneut kurz auf die Taste Cfg1, um den Programmierbetrieb auszuschalten.

## 2.5. Rücksetzen des Melders auf die Werkseinstellungen

1. Drücken Sie zweimal auf die Taste Cfg1. Die rote LED blinkt.
2. Drücken Sie die Taste Cfg1 erneut und halten Sie sie gedrückt, bis die rote LED permanent leuchtet. Lassen Sie die Taste los.
3. Drücken Sie anschließend erneut kurz auf die Taste Cfg1, um den Programmierbetrieb auszuschalten.

### 3. Rauchwarnmelder testen



- Der Rauchwarnmelder sollte zum Testen bereits montiert sein.
- Vor dem Test eines Rauchwarnmelders wird empfohlen, die Nachbarn zu informieren und entsprechende Vorsichtsmaßnahmen zu ergreifen, um die Gefahr von Hörschäden auszuschließen.
- Rauchwarnmelder niemals mit Hilfe einer offenen Flamme testen.
- Ein Test sollte mindestens einmal jährlich (+/- 3 Monate) laut DIN14676 durchgeführt werden und nach einer längeren Abwesenheit von mehr als 30 Tagen.

Halten Sie die Test-Taste des Melders bis zum 2. Tonsignal gedrückt und lassen Sie anschließend los.

	Melder, der getestet wird	Andere angeschlossene Melder
	Schnell blinkend	-
	Notbeleuchtung	Notbeleuchtung für <b>250 ms</b> an, anschließend <b>1,75 Sek.</b> Pause
	<b>1 Sek.</b> Alarm (75 dB (A) im Abstand von 1 m), anschließend <b>1 Sek.</b> Pause	<b>250 ms.</b> Alarm (75 dB (A) im Abstand von 1 m), anschließend <b>1,75 Sek.</b> Pause

Drücken Sie erneut auf die Test-Taste, um den Alarm abzuschalten.

### 4. Benutzung

#### 4.1. Zeitliche Deaktivierung des Melders

Bei Tätigkeiten, bei denen sich Rauch oder Staub bilden kann und es zu einem unerwünschten Alarm kommen könnte, ist es möglich, den Melder für einen Zeitraum von ca. 15 Minuten zu deaktivieren.

Drücken Sie zur zeitlichen Deaktivierung die Test-Taste bis der Melder den 1. Signalton abgibt, die rote LED blinkt alle 2 Sekunden.

	Deaktivierter Melder	Andere angeschlossene Melder
	1 Blinkzeichen alle 2 Sek.	-

Nach Ablauf der 15 Minuten setzt sich der Melder automatisch in den Betriebsmodus zurück.



- Während diesen 15 Minuten kann der Melder weder Rauch erfassen, noch Alarm auslösen.
- Um die Deaktivierung vorzeitig zu beenden, drücken Sie auf die Test-Taste. Der Melder gibt ein Tonsignal ab und die rote LED hört auf, zu blinken.

## 4.2. Alarmquittieren

Zum Abschalten des Alarms gehen Sie wie folgt vor:

- drücken Sie auf die Test-Taste des Melders,
- oder**
- drücken Sie auf eine der Tasten einer Infrarot- Fernbedienung (Fernbedienung von Fernsehgerät, DVD-Player, Hifi-Anlage...) und richten Sie die Fernbedienung dabei auf den ausgelösten Melder.

Der Melder wird dann 15 Minuten lang in den deaktivierten Betrieb geschaltet. Sollte sich nach 15 Minuten noch Rauch in der Rauchkammer befinden, wird ein erneuter Alarm ausgelöst.

**Die Abschaltung ist frühestens nach 20 Sek. nach dem Auslösen des Melders möglich.**

### Im Fall einer Einzelmelderinstallation:

- drücken Sie auf die Test-Taste des Melders,  
oder
- drücken Sie **zweimal** auf eine der Tasten einer Fernbedienung und richten Sie die Fernbedienung dabei auf den Melder aus.

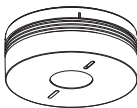

oder



**Im Fall einer Netzwerk-Installation:** Der oder die Melder, die ausgelöst **haben (rote LED blinkt)**, müssen einzeln über eine beliebige Taste einer beliebigen Fernbedienung oder über die Test-Taste am Geräte quitiert werden. Zur Alarmquittierung aller angeschlossenen Melder genügt es dies bei einem einzelnen Gerät zu tun.

Melder, der den Alarm ausgelöst hat

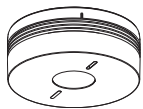

Angeschlossene Melder

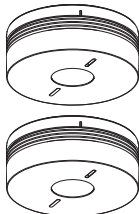

oder



- 1. Drücken Sie auf eine Taste einer Fernbedienung oder die Test-Taste eines Melders: Abschalten der angeschlossenen Melder.
- 2. Drücken sie auf eine Taste einer Fernbedienung oder die Test-Taste des Melders, der Alarm ausgelöst hat: Abschalten des Melders, der Alarm ausgelöst hat.



## 4.3 Störungsmeldungen

Um den Nutzer nicht zu wecken, werden die akustische Signalisierung bei Störungsmeldungen während der Nacht deaktiviert. Die Störung wird in diesem Fall innerhalb von 10 Minuten nach Tagesanbruch oder 12 Stunden nach ihrem Auftreten gemeldet.

### 4.3.1. Batteriestörung

	Melder, der die Störung aufweist	Andere angeschlossene Melder
	2 Blinkzeichen alle 5 Sek.	1 Blinkzeichen alle 10 Sek.
	2 schnelle Signaltöne alle 60 Sek.	2 schnelle Signaltöne alle 60 Sek.

Falls **das Tonsignal** für eine Batteriestörung zu einem ungünstigen Zeitpunkt auftritt, ist es möglich, dieses über einen Zeitraum von maximal 7 Tagen um 12 Stunden zu verschieben, indem die Test-Taste bis zum ersten Tonsignal gedrückt wird. Nach 7 Tagen kann das Tonsignal nicht mehr deaktiviert werden. Bei den vernetzten Meldern blinkt die LED alle 10 Sekunden bei einer Batteriestörungsmeldung (normales Operationsblinken). Wird während der Batteriestörungsmeldung die Testtaste an einem vernetzten Melder gedrückt, wird die Batteriestörungsmeldung bei allen vernetzten Meldern deaktiviert. Der auslösende Melder signalisiert weiterhin akustisch und optisch.



Beim Auftreten einer Batteriestörung funktioniert der Melder noch 30 Tage lang uneingeschränkt. Es wird jedoch empfohlen, diesen so schnell wie möglich auszutauschen.

### 4.3.2. Störung durch verschmutzten oder ausgefallenen Detektionskopf

	Melder, der die Störung aufweist	Andere angeschlossene Melder
	8 Blinkzeichen alle 8 Sek.	1 Blinkzeichen alle 10 Sek.
	8 schnelle Signaltöne alle 60 Sek.	8 schnelle Signaltöne alle 60 Sek.

Falls **das Störungssignal** des Detektionskopfs zu einem ungünstigen Zeitpunkt auftritt, ist es möglich, dieses über einen Zeitraum von maximal 7 Tagen um 12 Stunden zu verschieben, indem die Test-Taste bis zum ersten Tonsignal gedrückt wird. Auf diese Weise steht Ihnen ausreichend Zeit zur Verfügung, um den Melder zu



- Ertönt das Tonsignal nach dem Versuch einer Störungszeitverschiebung weiterhin, bedeutet dies, dass der Detektionskopf außer Betrieb ist. In diesem Fall muss der Melder ausgetauscht werden.
- Ertönt das Tonsignal für eine Störung des Detektionskopfs nachts, bedeutet dies, dass dieser außer Betrieb ist. In diesem Fall muss der Melder ausgetauscht werden.
- Ertönt das Tonsignal für eine Störung des Detektionskopfs nach dem Entstauben weiterhin, muss der Melder ausgetauscht werden.

## 5. Wartung

### 5.1 Reinigung des Melderkopfes

Die regelmäßige Wartung des Melders ist sehr wichtig. Die Schlitze des Detektionskopfs müssen mindestens einmal jährlich im Zuge der Wartung laut DIN14676 überprüft werden. Zum Reinigen nur den Melder mit einem Tuch abreiben. Kein Luftgebläse oder Staubsauger verwenden!

### 5.2. Austausch eines Melders



Falls der Melder ausgewechselt wird, muss auf jeden Fall auch die Befestigungsplatte ausgetauscht werden.

**1** Wird ein Melder wegen einer nicht rücksetzbaren Störung der Batterie oder eines verschmutzten Detektionskopfs in einem Funknetzverband ausgetauscht, muss unbedingt vor dem Austausch, die Störung durch das Drücken der Testtaste bis zum ersten Signalton zurückgesetzt werden. Falls der defekte Melder kein Fehlerrücksetzung mehr versenden kann, drücken sie auf die Test- Taste eines anderen beliebigen Melders im Funknetzwerk bis die akustische Fehlersignalisierung gelöscht ist.

**2** • Wurde die optionale Verriegelung des Melders nicht durchgeführt: Melder durch Drehen gegen den Uhrzeigersinn abnehmen.

• Wurde die optionale Verriegelung des Melders durchgeführt:

**A.** Flachen Schraubenzieher in die Einkerbung einführen.

**B.** Melder von der Sockelplatte abnehmen, indem er gegen den Uhrzeigersinn gedreht wird.

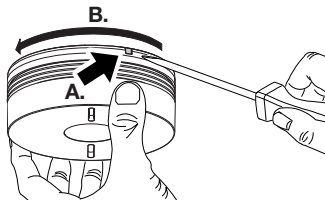

**3** Falls der neue Melder zu einem Netzwerk gehören soll, siehe Kapitel "2.3. Montage von mehreren Meldern".

**4** • Setzen Sie den neuen Melder auf die Sockelplatte und drehen Sie ihn bis zur vollständigen Verriegelung.

• Führen Sie einen Test durch s. Kapitel "3. Rauchwarnmelder testen".

### 5.3. Bei Renovierungsarbeiten

**Der Melder darf nicht überstrichen werden.** Falls nach der Montage Renovierungsarbeiten durchgeführt werden, muss der Melder geschützt werden.



Vergessen Sie nicht, den Staubschutz nach Abschluss der Arbeiten wieder zu entfernen.

## 6. Garantie

24 Monate gegen Material- und Fabrikationsfehler. Fehlerhafte Geräte sind dem üblichen Großhändler auszuhändigen. Die Garantie kommt nur zum Tragen, wenn das Rücksendeverfahren über Installateur und Großhändler gewahrt wurde, und wenn nach Begutachtung durch unsere Abteilung Qualitätsprüfung kein Fehler infolge unsachgemäßen Einbaus und/ oder falscher Anwendung festgestellt wurde. Etwaige Anmerkungen zur Erläuterung des Fehlers sind dem Gerät beizufügen.

## 7. Technische Daten

Technische Daten	Funk-Rauchwarnmelder
Melderart	optischer Rauchwarnmelder
Durchschnittlich Detektionsbereich	50 m <sup>2</sup>
Einsatzbereich	innen
Stromversorgung	Lithium-Batterie 2 x 3 V, verkapselt, nicht austauschbar, Lebensdauer 10 Jahre
Funkfrequenzen	Interlink: 868 - 870 MHz, 25 mW max, Duty cycle: 0,10%, Rx: category 2
Signalisierung	<ul style="list-style-type: none"><li>• Status des Melders</li><li>• Störungen</li></ul>
Integrierter Warnton bei Detektion von Rauch	85 dB im Abstand von 3 m
Integrierter Signalton	<ul style="list-style-type: none"><li>• bei Test,</li><li>• bei Fehlermeldung: 75 dB im Abstand von 1 m</li></ul>
Funkverbindung	max. 40 Melder inklusive einem aktivierbaren Repeater
Freifeldentfernung	min. 100 m
Betriebstemperatur	-10°C bis + 65°C
Lagerungstemperatur	-10°C bis + 65°C
Schutzart	IP22
Abmessungen (D x H)	116 mm x 49 mm
Gewicht	255 g

**Hiermit bestätigt Hager Security SAS, dass die Funkanlage Art.-Nr. TG550A 3 mit den Vorschriften folgender europäischer Richtlinien übereinstimmt Richtlinie RE-D 2014/53/EU.**

**Der vollständige Text der EU-Konformitätserklärung kann unter folgender Internetadresse abgerufen werden: [www.hager.com](http://www.hager.com).**

**Bewahren Sie die mit diesem Produkt mitgelieferte Dokumentation auf jeden Fall über seine gesamte Lebensdauer auf.**



**Entsorgung elektrischer und elektronischer Geräte** (anzuwenden in Ländern der Europäischen Union und anderen Ländern Europas, die einem Sammelsystem angeschlossen sind). Dieses Symbol auf dem Produkt bzw. dessen Verpackung zeigt an, dass dieses Gerät nicht mit dem normalen Hausmüll entsorgt werden darf. Es muss einer speziellen Sammelstelle zur Rücknahme von Elektroschrott übergeben werden. Wenn Sie sicherstellen, dass dieses Gerät dem geeigneten Abfallsystem zugeführt wird, leisten Sie einen wichtigen Beitrag zur Vermeidung negativer Folgen für die Umwelt und die Gesundheit Ihrer Mitbürger. Weitere Informationen zum Recycling des Geräts gibt Ihnen gern Ihre zuständige Gemeinde, Abfallwirtschaft oder das Geschäft, in welchem Sie dieses gekauft haben.

Verwendung nur im Privatbereich oder wohnähnlichen Bereich nach DIN 14676.  
Dient nicht zum Einsatz in eine BMA nach DIN 14675.

Die auf dem Produkt angebrachte CE-Kennzeichnung bescheinigt, dass das Produkt alle Anforderungen der anwendbaren europäischen Richtlinien und Verordnungen erfüllt, und insbesondere seine Übereinstimmung mit den harmonisierten Spezifikationen der Norm EN 14604:2005 + AC:2008 in Bezug auf die Bauprodukteverordnung (EU) Nr. 305/2011.

Der Rauchwarnmelder TG550A entspricht den Anforderungen der Verordnung (EU) N° 305/2011 und allen wesentlichen Merkmalen und Bestimmungen der harmonisierten Norm EN 14604:2005 + AC:2008. Die Leistungserklärung nr 0333-CPR-292066 des Produktes TG550A kann auf der Internetseite der Firma hager des zutreffenden Landes heruntergeladen werden.



### **Empfehlungen**

Dieses Produkt wurde so konstruiert, dass Eingriffe in das Geräteinnere, die nicht in der vorliegenden Anleitung beschrieben sind, weder für die Installation noch für Wartungsarbeiten erforderlich sind. Durch jede nicht sachgemäße Öffnung können das Gerät und/oder dessen elektronische Bauteile beschädigt werden. Ein solcher Eingriff führt zum Verlust der Gerätegarantie und zum Ausschluss jeglicher Haftung.

Hinweis: Änderungen der technischen Daten und des Designs aufgrund von Produktverbesserungen bleiben uns ohne Ankündigung vorbehalten.

# Inhoud

<b>1. Beschrijving</b> .....	<b>63</b>
1.1. Werkingsprincipe .....	63
1.2. Onderdelen .....	64
<b>2. Montage</b> .....	<b>65</b>
2.1. Keuze van de montageplaats .....	65
2.2. Een losse melder monteren .....	67
2.3. Een melder in een netwerk opnemen .....	69
2.4. Een melder als steunzender instellen .....	72
2.5. De fabrieksinstellingen van een melder herstellen .....	73
<b>3. De melder testen</b> .....	<b>74</b>
<b>4. Gebruik</b> .....	<b>75</b>
4.1. De melder tijdelijk uitschakelen .....	75
4.2. Alarmering stoppen bij loze melding .....	75
4.3. Storingsmeldingen .....	77
<b>5. Onderhoud</b> .....	<b>78</b>
5.1. Onderhoud van de detectiekop .....	78
5.2. De detector vervangen .....	78
5.3. Maatregelen bij werkzaamheden .....	79
<b>6. Garantie</b> .....	<b>79</b>
<b>7. Technische specificaties</b> .....	<b>80</b>

# 1. Beschrijving



## 1.1. Werkingsprincipe

Deze optische rookmelder is geschikt voor het beveiligen van woningen en bewoonde delen van andere gebouwen, maar ook van campers.

Hij kan worden gebruikt:

- als losse melder,
- als onderdeel van een draadloos lokaal netwerk met maximaal 40 melders.

**Als er rook wordt waargenomen**, reageert de melder als volgt:

	Melder die de rook waarneemt	Overige gekoppelde melders
	Knippert snel	-
	Noodverlichting aan	Noodverlichting aan
	<b>Continu</b> geluidssignaal (85 dB (A) op 3 m afstand)	<b>Onderbroken</b> geluidssignaal (85 dB (A) op 3 m afstand)

De melder die rook heeft waargenomen blijft een geluidssignaal geven tot de rook is verdwenen.

De gekoppelde melders geven binnen een minuut ook een geluidssignaal en blijven dat doen tot de rook is verdwenen bij de melder die rook in eerste instantie heeft waargenomen, maar maximaal 15 minuten.



De rookmelder moet volgens de voorschriften worden getest en onderhouden. Wij adviseren om de melder te vervangen op de vervangingsdatum die op het label van het product staat, of eerder wanneer de melder aangeeft dat de batterij leeg raakt.

## 1.2. Onderdelen

Montageplaat



Richtpunt voor de lampjes  
(geeft de stand van de lampjes  
aan nadat de melders op de  
montageplaat is vastgezet)

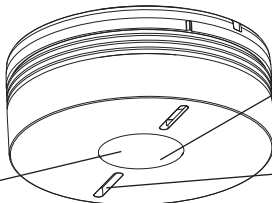

Testknop

Wit lampje ☼  
(noodverlichting)

Rood lampje ●  
(alarmering en programmering)

Geel lampje ☼  
(status)



## 2. Montage



De melder is in de fabriek al voorzien van een batterij die wordt ingeschakeld zodra de melder op de montageplaat wordt vastgedraaid. Zie stap 4 in hoofdstuk 2.2. om een losse melder te monteren.

### 2.1. Keuze van de montageplaats

#### De melder moet worden aangebracht:

- in ruimtes met mogelijk brandgevaar (woonkamers met open haard, kinderkamers, zolders of bewoonde souterrains enz.) (fig. **A**),
- bij voorkeur midden in de ruimte, tegen het plafond,
- op enige afstand van ventilatieopeningen, die rook kunnen verspreiden,
- op meer dan 50 cm afstand van belemmeringen (muren, wanden, balken enz.) (fig. **B**),
- aan beide einden van een gang als deze langer is dan 10 m.

Als montage op een horizontaal plafond niet mogelijk is, moet de melder worden aangebracht:

- op 40 tot 50 cm van het plafond (fig. **B**),
- op enige afstand van eventuele elektrische storingsbronnen (elektriciteitsmeter, metalen kast, elektronische ballast enz.).

#### De melder mag niet worden aangebracht:

- in de buurt (op minder dan 50 cm afstand) van een elektronische ballast, een laagspanningstransformator of spaarlampen,
- in zeer stoffige ruimtes,
- in ruimtes waar de temperatuur tot onder de  $-10\text{ }^{\circ}\text{C}$  kan dalen of tot boven de  $+65\text{ }^{\circ}\text{C}$  kan oplopen, waardoor de melder niet meer naar behoren zal werken,
- op minder dan 1 m afstand van verwarmings-, koelings- of ventilatieopeningen, die rook kunnen verspreiden,
- op minder dan 6 m afstand van een schoorsteen of houtkachel waarvan de rook een loos alarm kan veroorzaken,
- in ruimtes waar kook- en waterdamp een loos alarm kunnen veroorzaken, mag alleen een TG551A worden gemonteerd met uitgeschakelde rookdetector.

- in ruimtes waar condens- of vochtvorming kan optreden (dus niet in badkamers of wasruimtes enz.),
- op het hoogste punt van schuine plafonds (A-vorm), waar zich lucht kan ophopen die ervoor zorgt dat rook de melder niet kan bereiken (fig. C).

**A.**

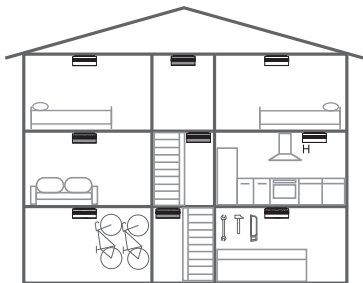

 Minimale beveiliging:  
rookmelders op de vluchtroutes;  
in de gang, het trappenhuis,  
woonkamer, keuken.

 Optimale beveiliging: naast de  
minimale beveiliging ook  
rookmelders in alle overige  
vertrekken of souterrains.

 In de keuken kan een TG551A  
hitte / rookmelder worden  
geplaatst met uitgeschakelde  
rookdetector.

**B.**

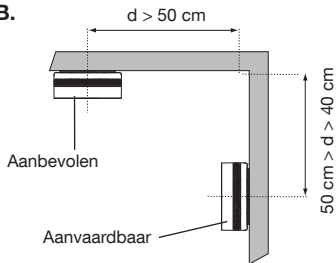

**C.**

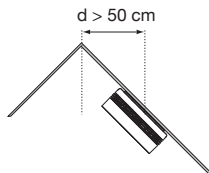

## 2.2. Een losse melder monteren

Om de melder netjes te monteren bepaal je de stand van de lampjes aan de hand van de pijl die op de montageplaat is aangebracht (zie Onderdelen).

- 1** Bevestig de montageplaat volgens de aanwijzingen uit het hoofdstuk Keuze van de montageplaats. De plaat kan op twee manieren worden bevestigd:

### Inbouw:

- Gebruik voor kastjes met Ø 60 mm de bevestigingsgaten die met 60 zijn aangegeven.
- Gebruik voor kastjes met Ø 78 mm de bevestigingsgaten die met 78 zijn aangegeven.
- Gebruik voor kastjes met Ø 85 mm de bevestigingsgaten die met 85 zijn aangegeven.
- Bevestig de montageplaat met de bijgeleverde schroeven.

### Opbouw:

- Hou de montageplaat op de gewenste plaats en teken de plaats van de beide schroefgaten af.
- Boor een gat met een boor van de juiste diameter.
- Bevestig de montageplaat met de bijgeleverde schroeven en pluggen.

- 2** Eventueel kan de melder op de montageplaat worden vastgezet.

Hij kan dan niet door onbevoegden worden verwijderd. Knip het vergrendellipje met een kniptang af.



De melder kan dan voortaan alleen nog met een platte schroevendraaier worden geopend.

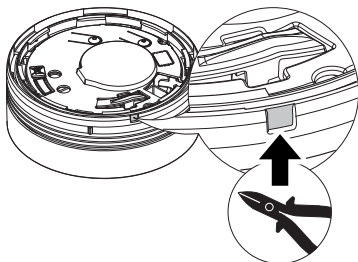

- 3** Plaats de melder op de montageplaat en bepaal de stand van de lampjes met behulp van de markering.

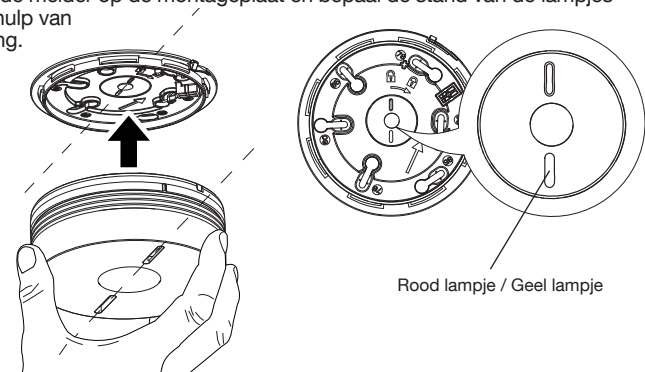

- 4** Draai de melder met de klok mee tot hij helemaal vastzit. Na maximaal 30 seconden knippert het gele statuslampje gedurende 5 seconden, en daarna 1 keer per 10 seconden. Daaraan kun je zien dat de melder goed werkt.

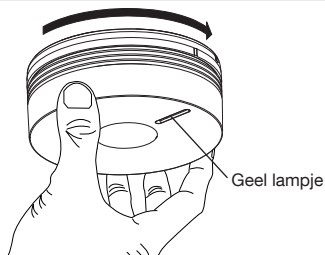

- 5** Ga naar hoofdstuk 3. De melder testen.

### 2.3. Een melder in een netwerk opnemen

De melder kan ook worden gemonteerd als onderdeel van een netwerk. Dat houdt in dat maximaal 40 melders onderling gekoppeld zijn en een alarmsignaal geven als door een van die melders rook in de woning wordt waargenomen.

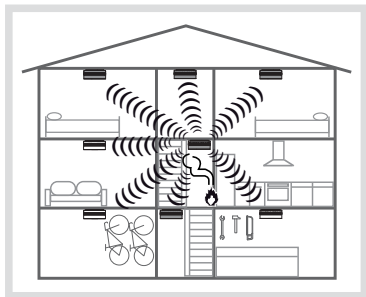

In hoofdstuk 1.1 Weringsprincipe staat beschreven hoe de melders dan reageren.

Een melder in het netwerk opnemen:

- 1 Schakel op **alle melders** die in het netwerk moeten worden opgenomen de zelflerende modus in **door twee keer op Cfg1 te drukken**.

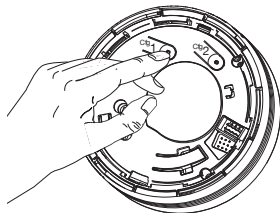

Het rode lampje knippert.

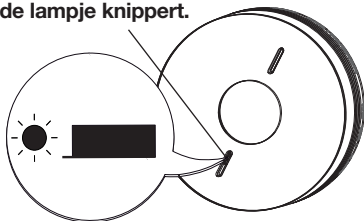

- 2** Druk de testknop van een van de melders in tot het rode lampje op alle **andere** melders onafgebroken brandt. Laat de knop dan los. Nu knippert het rode lampje van de melder waarop je de testknop hebt ingedrukt.

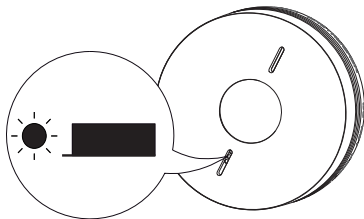
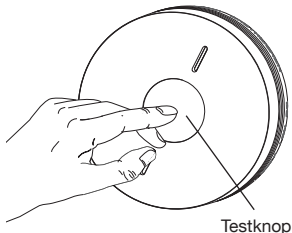

- 3** Druk op alle melders kort op **Cfg1** om de zelflerende modus uit te schakelen.

Als u niet op Cfg1 drukt, dan wordt de zelflerende modus na een minuut uitgeschakeld.

De melders zijn dan **wel gekoppeld**.

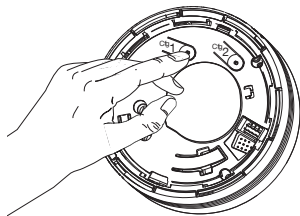

#### 4 Draadloze verbinding testen

- A. Zet alle melders in de teststand door 1 keer op Cfg1 te drukken.** Het rode lampje brandt dan 5 seconden en begint vervolgens te knipperen.
- B. Druk op de testknop van een van de melders.** Deze begint dan onafgebroken te zenden om zijn draadloze verbinding te testen. Het rode lampje gaat op alle andere melders onafgebroken branden.
- C. Plaats de melders daar waar zij moeten komen, maar bevestig ze nog niet.**
- Als er voldoende draadloos bereik is, dan blijft het rode lampje onafgebroken branden.
  - Als er onvoldoende draadloos bereik is, dan knippert het rode lampje.
- D. Verplaats de melders die geen goede draadloze verbinding hebben of stel een van de melders in als steunzender (zie 2.4. Een melder als steunzender instellen) en voer dan de test opnieuw uit.**
- E. Om de testfunctie uit te schakelen druk je één keer op de Cfg1-knop van alle melders. Het rode lampje gaat dan uit.**
- F. Herhaal de test van de draadloze verbinding voor alle melders, om te controleren of zij allemaal inschakelen, ongeacht van welke melder de alarmering afkomstig is.**

- #### 5 Bevestig de melders door de stappen 1 t/m 4 te volgen van hoofdstuk 2.2. Een losse melder monteren.

## Bijzondere gevallen

### Een melder aan een bestaand netwerk toevoegen

1. Schakel de zelflerende modus in, op de melder die aan het netwerk moet worden toegevoegd, door twee keer op Cfg1 te drukken. Het rode lampje knippert.
2. Schakel op één van de melders die al in het netwerk is opgenomen de zelflerende modus in door twee keer op Cfg1 te drukken. Het rode lampje knippert.
3. Hou de testknop van de melder die al in het netwerk is opgenomen ingedrukt tot het rode lampje van beide melders onafgebroken brandt.
4. Druk kort op Cfg1 van beide melders om de programmeermodus uit te schakelen.

## 2.4. Een melder als steunzender instellen

Als de draadloze verbinding tussen de melders niet goed is, kan één van de melders als steunzender worden ingesteld. Deze stuurt dan alle ontvangen meldingen door aan alle andere melders. Kies een detector als steunzender op een centrale plaats.

### Voorbeeld:

- A.** Als melder 1 afgaat, dan gaan alleen de melders binnen het draadloze bereik af.
- B.** Melder 2 is ingesteld als steunzender. Als melder 1 afgaat, zendt hij de informatie door naar alle andere melders in de installatie.

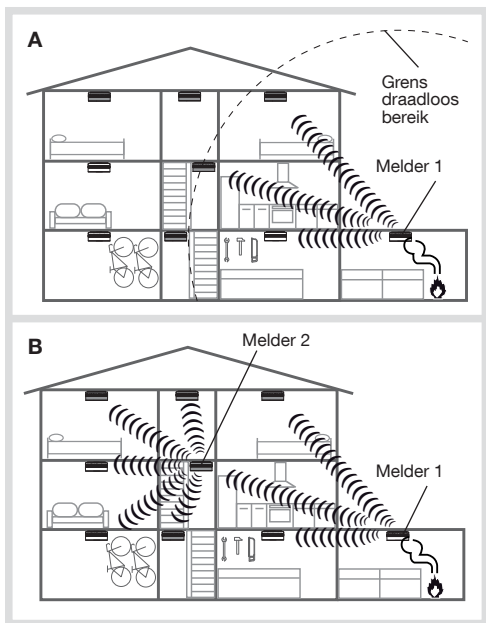





- In elk netwerk kan één melder als steunzender worden ingesteld.
- Om als steunzender te worden ingesteld, moet de melder eerst bij het netwerk zijn aangemeld.

Een melder als steunzender instellen:

1. Druk op Cfg1. Na 4 seconden gaat het rode lampje knipperen. **Hou de knop ingedrukt.**
2. Na 10 seconden gaat het lampje sneller of langzamer knipperen:
  - gaat het **sneller knipperen**, dan is de steunzenderfunctie **ingeschakeld**,
  - gaat het **langzamer knipperen**, dan is de steunzenderfunctie **uitgeschakeld**.
3. Laat Cfg1 los en druk deze knop dan kort in om de programmeerfunctie af te sluiten.

## 2.5. De fabrieksinstellingen van een melder herstellen

1. Druk twee keer op Cfg1. Het rode lampje knippert.
2. Hou Cfg1 ingedrukt tot het rode lampje onafgebroken brandt en laat de knop dan los.
3. Druk kort op Cfg1 om de programmeerfunctie af te sluiten.

### 3. De melder testen



- Vóór het testen moeten de melders eerst op hun plaats bevestigd zijn.
- Voordat je de rookmelder test, is het verstandig om de mensen in jouw omgeving te laten weten wat je gaat doen en om maatregelen tegen gehoorschade te nemen.
- Gebruik nooit open vuur om de melder te testen.
- De test moet ten minste een keer per maand worden uitgevoerd en in ieder geval na een langdurige afwezigheid.

Hou de testknop van de melder ingedrukt tot de tweede pieptoon klinkt en laat hem dan los.

	Geteste melder	Overige gekoppelde melders
	Knippert snel	-
	Noodverlichting aan	Noodverlichting brandt <b>250 ms.</b> , gevolgd door een pauze van <b>1,75 sec.</b>
	Geluidssignaal van <b>1 sec.</b> (75 dB (A) op 1 m afstand) gevolgd door een pauze van <b>1 sec.</b>	Geluidssignaal van <b>250 ms</b> (75 dB (A) op 1 m afstand) gevolgd door een pauze van <b>1,75 sec.</b>

Druk nogmaals op de testknop om het geluidssignaal uit te schakelen.

## 4. Gebruik

### 4.1. De melder tijdelijk uitschakelen

Om te voorkomen dat een melder loos alarm geeft bij het uitvoeren van werkzaamheden die rook kunnen veroorzaken (aanvegen van een stoffige ruimte, vegen van een schoorsteen enz.), kan hij gedurende 15 minuten worden uitgeschakeld.

Druk daarvoor op de testknop. Er klinkt een pieptoon en het rode lampje knippert om de 2 seconden.

	Tijdelijk uitgeschakelde melder	Overige gekoppelde melders
	Knippert 1 x per 2 sec.	-

Na deze 15 minuten komt de melder automatisch weer in bedrijf.



- Gedurende deze 15 minuten kan de melder geen rook waarnemen en ook geen alarmering geven.
- Wil je de melder eerder weer inschakelen, druk dan op de testknop. Je hoort een pieptoon en het rode lampje stopt met knippen.

### 4.2. Alarmering stoppen bij loze melding

Als de melder ongevaarlijke rook waarneemt, kun je hem als volgt stoppen:

- druk op de testknop van de melder,

**of**

- druk 2 keer op een van de knoppen van een infrarood afstandsbediening (van tv, dvd-speler, hifiset enz.) terwijl je deze richt op de melder die afgaat.

De melder wordt dan gedurende 15 minuten tijdelijk uitgeschakeld (zie hoofdstuk 4.1.).

**NB: een melder die afgaat, kan pas na 20 seconden worden uitgeschakeld.**

### Losse melder:

- druk op de testknop van de melder,
- of**
- druk **twee keer** op een knop van de afstandsbediening, terwijl je deze op de melder richt.

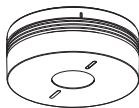

OF



### Melder in een netwerk:

Stop altijd de melder(s) waar de alarmering vandaan komt (knipperend rood lampje) om ook het geluidssignaal van alle andere melders in het netwerk te uit te schakelen.

Melder die rook  
waarneemt

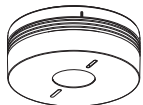

Gekoppelde melders

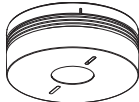
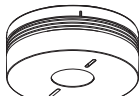

OF





- 1<sup>o</sup> keer indrukken van een van de knoppen van de afstandsbediening of van de testknop op een van de melders: gekoppelde melders worden gestopt.
- 2<sup>o</sup> keer indrukken van een van de knoppen van de afstandsbediening terwijl die wordt gericht op de melder waar de alarmering vandaan komt, of indrukken van de testknop van die melder: stoppen van de melder die rook heeft waargenomen.

### 4.3. Storingmeldingen

Als de batterij bijna leeg is of als er zich een storing in de detectiekop voordoet, dan zal de melder je 's nachts niet wakker maken met een geluidssignaal. Die storingmelding komt dan later, als er langer dan 10 minuten weer licht brandt of 12 uur nadat de storing is ontstaan.

#### 4.3.1. Storing in de voedingsspanning



	Melder in storing	Overige gekoppelde melders
	Knippert 2 x per 5 sec.	Knippert 1 x per 10 sec.
	2 korte pieptonen om de 60 sec.	2 korte pieptonen om de 60 sec.

Als het **geluidssignaal** voor een te lage voedingsspanning op een ongelegen moment komt, kan het gedurende maximaal 7 dagen steeds 12 uur worden uitgesteld door de testknop in te drukken tot de eerste piepton klinkt.



Na de eerste storingmelding voor de batterijspanning blijft de melder nog 30 dagen lang gewoon werken. Vervang de melder dan wel zo snel mogelijk.

#### 4.3.2. Storing door vervuilde of defecte detectiekop

	Melder in storing	Overige gekoppelde melders
	Knippert 8 x per 8 sec.	Knippert 1 x per 10 sec.
	8 korte pieptonen om de 60 sec.	8 korte pieptonen om de 60 sec.

Als het **geluidssignaal** voor een storing in de detectiekop op een ongelegen moment komt, kan het gedurende maximaal 7 dagen steeds 12 uur worden uitgesteld door de testknop in te drukken tot de eerste piepton klinkt.

Zo hebt je de tijd om de melder schoon te maken.



- Als je de storingsmelding wilt uitstellen maar het geluidssignaal toch blijft klinken, dan is de detectiekop defect. Vervang in dat geval de melder.
- Als een storing 's van de detectiekop 's nachts wordt gemeld, dan is de detectiekop defect. Vervang de melder.
- Als de storingsmelding voor de detectiekop ook na afstoffen blijft aanhouden, dan moet je de melder vervangen.

## 5. Onderhoud

### 5.1. Onderhoud van de detectiekop

Geregeld onderhoud van de melder is erg belangrijk. Ten minste een keer per jaar of bij elke melding van vuil op de detectiekop moeten de sleuven van de detectiekop stofvrij worden gemaakt met een stofzuiger (zie ook Storingsmeldingen).

### 5.2. De melder vervangen



Bij vervanging van een melder moet altijd ook de montageplaat worden vervangen.

- 1 Als de melder wordt vervangen omdat de batterijspanning te laag is of omdat de detectiekop defect is, druk de storingsmelding dan weg door op de testknop te drukken tot de eerste piepton klinkt.

- 2**
- Als de melder niet is voorzien van de optionele vergrendeling, draai hem dan tegen de wijzers van de klok los.
  - Als de detector wél is vergrendeld:
    - A.** Steek een platte schroevendraaier in de uitsparing.
    - B.** Draai de detector los door hem tegen de wijzers van de klok in te draaien.

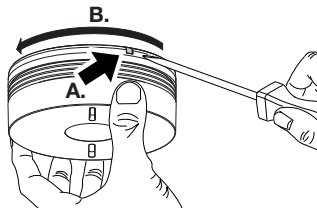

- 3**
- Als de melder in een netwerk was opgenomen, zie dan hoofdstuk 2.3. Een melder in een netwerk opnemen.

- 4**
- Draai de nieuwe melder met de wijzers van de klok mee helemaal vast op zijn montageplaat.
  - Test de melder (zie De melder testen).

### 5.3. Maatregelen bij werkzaamheden

#### De melder mag niet worden geschilderd.

Als na het monteren van de melder werkzaamheden moeten worden uitgevoerd, zorg dan dat de melder goed beschermd is.



Vergeet niet om die bescherming na afloop weer te verwijderen.

## 6. Garantie

24 maanden op alle materiaalgebreken of fabricagefouten, te rekenen vanaf hun productiedatum. Bij gebreken moet het product worden geretourneerd aan de vaste groothandel. De garantie is alleen geldig als het product volgens de geldende procedure via de installateur is geretourneerd en onze kwaliteitsafdeling heeft vastgesteld dat het gebrek niet is te wijten aan een onjuiste installatie en/of onjuist gebruik. Een eventuele toelichting op het gebrek moet bij het product worden gevoegd.

## 7. Technische specificaties

Eigenschap	Rookmelder
Detectietype	optische rookmelder
Gemiddelde dekking	50 m <sup>2</sup>
Gebruik	binnenshuis
Voeding	gesloten niet-vervangbare lithiumbatterij 2 x 3 V met een levensduur van 10 jaar
Radioverbindingen	Interlink: 868 - 870 MHz, 25 mW max, Duty cycle: 0,10% Rx: category 2
Melding	<ul style="list-style-type: none"><li>• melderstatus</li><li>• storingen</li></ul>
Ingebouwde pieper bij melding	85 dB op 3 m
Ingebouwde pieper 75 dB op 1 m	<ul style="list-style-type: none"><li>• bij testen</li><li>• bij melding van een storing</li></ul>
Draadloze koppeling	maximaal 40 melders
Bedrijfstemperatuur	-10°C tot + 65°C
Bewaartemperatuur	-10°C tot + 65°C
Beschermingsklasse	IP22
Afmetingen (D x H)	116 mm x 49 mm
Gewicht	255 g



De CE-markering op dit product geeft aan dat het voldoet aan de voorschriften van de relevante Europese richtlijnen/verordening en in het bijzonder aan de geharmoniseerde specificaties van EN 14604:2005 + AC:2008, gelet op Bouwmaterialenverordening 305/2011.

Rookmelder TG550A voldoet aan de eisen van Verordening (EU) nr. 305/2011 en alle essentiële eisen van geharmoniseerde Europese norm 14604:2005 + AC:2008. Prestatieverklaring 0333-CPR-292066 van TG550A kan worden gedownload van de lokale website van HAGER.



**Hierbij verklaart Hager Security SAS dat draadloos toestel TG550A 3 voldoet aan de eisen van Richtlijn RE-D 2014/53/EU.**

**De volledige tekst van de EU-conformiteitsverklaring staat op [www.hager.com](http://www.hager.com).**

**Bewaar de handleiding van dit product zolang je het in gebruik hebt.**



**Verwerking van afgedankte elektrische en elektronische apparatuur** (in de landen van de Europese Unie en andere landen die een inzamelsysteem kennen). Als dit pictogram is aangebracht op het product of zijn verpakking, dan moet dat gescheiden van het gewone huisvuil worden verwerkt. Het moet worden ingeleverd bij een inzamelpunt voor recycling van elektrische en elektronische apparaten. Als je zorgt dat het product op de juiste manier wordt verwerkt, dan help je mee om schadelijke effecten voor het milieu en de volksgezondheid te voorkomen. Voor meer informatie over het recyclen van dit product kun je terecht bij jouw gemeente, inzamelpunt of de winkel waar je het gekocht hebt.

## **Aanbevelingen**

Verricht zelf geen reparaties of aanpassingen aan inwendige onderdelen van dit product. Kom alleen aan de onderdelen die in deze handleiding worden beschreven. Anders vervalt de garantie en kun je geen aanspraak op vergoedingen of kosteloze reparatie maken. Deze producten zijn zodanig ontworpen dat de behuizing gesloten kan blijven voor test en onderhoud.

Aan dit document kunnen geen rechten worden ontleend. Het kan zonder voorafgaande aankondiging worden gewijzigd.

# Contents

<b>1. Introduction .....</b>	<b>83</b>
1.1. How the detector works .....	83
1.2. Description .....	84
<b>2. Installation .....</b>	<b>85</b>
2.1. Choosing the best place to install the detector .....	85
2.2. Installing the detector as a standalone device .....	87
2.3. Installing the detector as part of a network .....	88
2.4. Installing the detector as a relay .....	92
2.5. Putting a detector back into its factory configuration .....	93
<b>3. Testing the detector .....</b>	<b>94</b>
<b>4. Using the detector .....</b>	<b>95</b>
4.1. Inhibiting the detector .....	95
4.2. Stopping the alarm in the event of non-dangerous detection .....	95
4.3. Fault indications .....	97
<b>5. Maintenance .....</b>	<b>98</b>
5.1. Cleaning the detection head .....	98
5.2. Replacing the detector .....	98
5.3. In case of work in the home .....	99
<b>6. Warranty .....</b>	<b>100</b>
<b>7. Technical data .....</b>	<b>100</b>

# 1. Introduction



## 1.1. How the detector works

The smoke detector is designed to protect the private areas of apartment buildings, residential properties and mobile homes.

Smoke detection is especially suitable for detecting slow-starting fires that can smoulder for many hours before catching alight.

- It can be:
- used alone,
  - included in a hager alarm system with TwinBand® control panel,
  - interconnected in a wireless network with 40 detectors maximum.

**When something is detected**, this is indicated as follows:

	Detector activated	Other interconnected detectors
	Rapid flashing	-
	Emergency halo lighting	Emergency halo lighting
	Triggering of <b>continuous</b> sounding (85 dB (A) at 3 m)	Triggering of <b>intermittent</b> sounding (85 dB (A) at 3 m)

The detector having detected something sounds until the smoke have disappeared. The interconnected detectors trigger in less than one minute and sound until the smoke detected by the activated detector have disappeared and for a maximum period of 15 minutes.



Subject to the smoke detector being properly serviced on a regular basis, it should be replaced according to the replacement date indicated on the back of the product or when its battery runs out.

## 1.2. Description

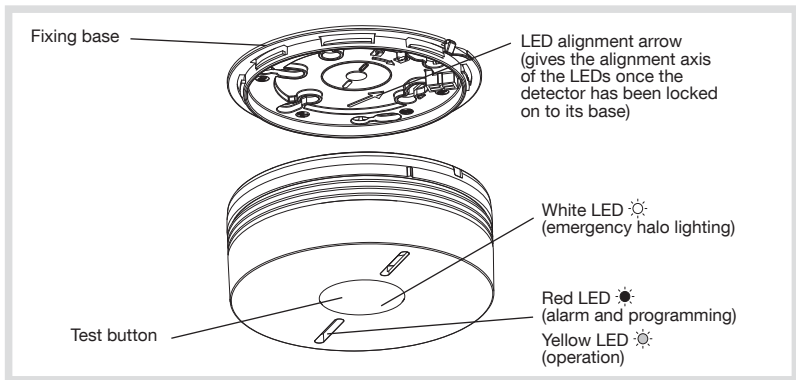

## 2. Installation



the detector comes ready powered. Simply lock it on to its base (step 4. Chapter 2.2. Installing the detector as a standalone device) to put it in normal operating mode.

### 2.1. Choosing the best place to install the detector

#### The detector must be placed:

- in rooms where there is a fire hazard (living rooms with fireplace, children's bedrooms, occupied lofts or basements, etc.) (**Fig. A**),
- preferably in the centre of the ceiling,
- far away from fan vents likely to spread smoke,
- more than 50 cm away from any obstacles (walls, partitions, beams, etc.) (**Fig. B**),
- at each end of corridors if they are longer than 10 m.

#### If the detector cannot be installed horizontally on the ceiling, fix it:

- at a distance of 40 to 50 cm from the ceiling (**Fig. B**),
- far away from any sources of electrical disturbance (electricity meter, metal cabinet, electronic ballast, etc.).

#### The detector must not be placed:

- close to an electronic ballast, low voltage transformer, energy saving light bulbs, fluorescent tubes, etc. (minimum distance: 50 cm),
- in excessively dusty rooms,
- in a room where the temperature might drop below  $-10^{\circ}\text{C}$  or rise above  $+65^{\circ}\text{C}$ , which would prevent the detector from operating properly,
- at least 1 m away from heating, cooling or air circulation vents likely to disseminate smoke or heat,
- at least 6 m away from a fireplace or wood burning stove where the smoke from combustion might trigger an unnecessary alarm,
- in an area where cooking fumes and water vapour might cause unwanted triggering,

- in a room where there might be condensation or damp (do not use in bathrooms, laundries, etc.)
- at the centre of a pointed ceiling (A-shaped), as the air pocket located here can prevent smoke from reaching the detector (**Fig. C**),
- directly on to a metal wall: use a non-magnetic spacer (wooden or plastic).

**A.**

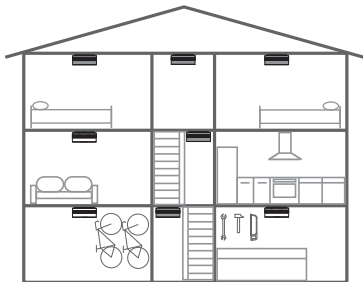

 Minimum protection:  
a detector in a corridor  
or stairwell at every level  
and in every bedroom.

 Optimum protection:  
minimum detection extended  
with the addition of a detector  
in each living area or  
basement.

**B.**

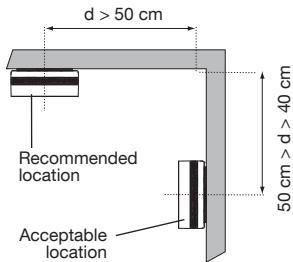

**C.**

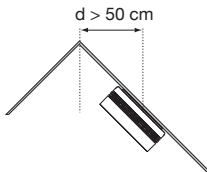

## 2.2. Installing the detector as a standalone device

Use the LED alignment arrow on the base in order to position the detector in the best possible manner (see Description).

- 1** Fix the base keeping in mind the precautions outlined in the chapter entitled Choosing the best place to install the detector. The detector can be fixed in 2 ways:

### Fixing the detector on a flush-mounting box

- For  $\varnothing$  60 mm boxes, use fixing holes marked 60.
- For  $\varnothing$  78 mm boxes, use fixing holes marked 78.
- For  $\varnothing$  85 mm boxes, use fixing holes marked 85.
- Fix the base using suitable screws.

### Fixing the detector on a surface

- Place the base in the planned location and mark the position of the 2 fixing holes with a pencil.
- Drill the holes using the right-sized diameter drill bit.
- Fix the base in place using suitable wall plugs and screws.

- 2** Optional locking of the detector on the mounting base.  
Optional locking is designed to prevent unauthorized dismounting of the detector. Using cutting pliers, cut out the locking slot.



Opening will now be possible only by means of a flat blade screwdriver.

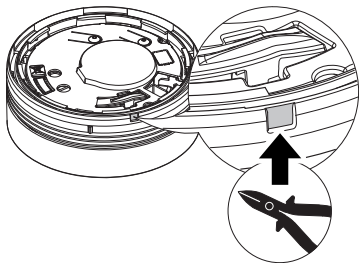

- 3** Line the marker up with the LEDs in order to position the detector on its base.

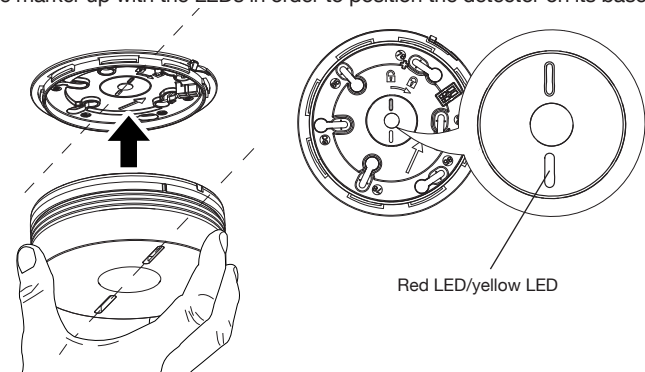

- 4** Turn the detector clockwise until it is completely locked. The yellow indication LED flashes for 5 s and then once every 10 s to indicate the detector is operating normally.

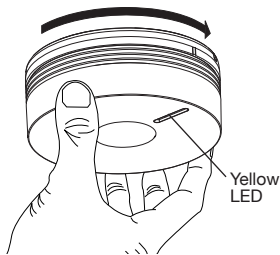

- 5** Proceed to chapter 3. Testing the detector.



### 2.3. Installing the detector as part of a network

It is possible to interconnect up to 40 detectors so that all the detectors in the home as well as the alarm system can be triggered together.

The smoke detector can be connected with TG550A smoke detectors and/or TG551A heat detectors.

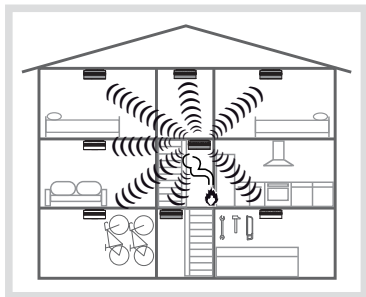

The responses to detection are described in chapter 1.1. How the detector works.

To connect the detectors in a network:

- 1 Put **all the detectors** to be networked in recognition programming mode by **pressing 2 times on the Cfg1 key**.

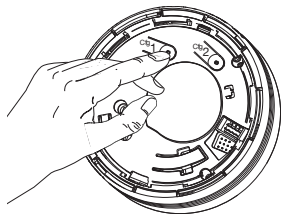

The red LED flashes.

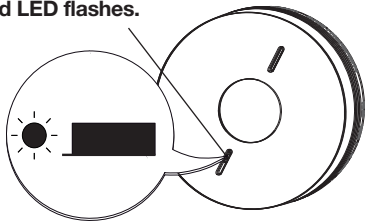

- 2** Press the test button on one of the detectors until the red LED on **all the other** detectors lights up steadily. Release the button, the red LED of this detector flashes.

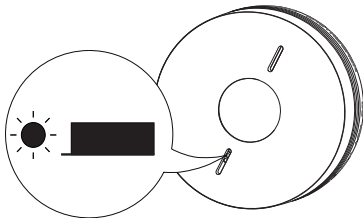
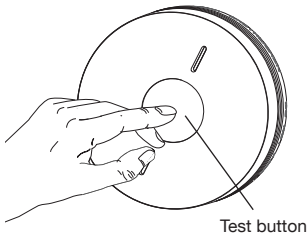

- 3** Lightly press on the **Cfg1** key on all of the **detectors** to exit recognition programming mode.

Without press on the Cfg1 key the detectors outside the programming mode after one minute. In this case, the networking of the detectors is taken into account.

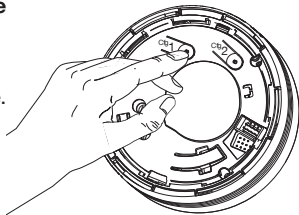

- 4** Test the radio range.
- A. Put all the detectors in test mode by pressing once on the Cfg1 button.**  
The red LED lights up for 5 sec and then flashes.
- B. Press the test button on one of the detectors** and the detector will test the radio range in permanent transmission mode. The red LED on all the other detectors lights up steadily.
- C. Position the detectors in their planned locations without fixing them in place.**
- If the radio range is satisfactory, the red LED remains steadily lit.
  - If the radio range is not satisfactory, the red LED flashes.
- D. Move the detectors located outside of the radio range or programme one detector as a relay** (see 2.6 Installing the detector as a relay) then perform the test again.
- E. To exit the test mode, press once on the Cfg1 button on all the detectors.** The red LED goes out.
- F. Perform the radio range test for all the detectors again** to make sure they trigger, whatever the detector having activated the alarm.

- 5** Fix the detectors in place following steps 1 to 4 in chapter 2.2. Installing a detector as a standalone device.

## Specific cases

### Adding a detector to an existing network

1. Put the detector to be added to the network in recognition programming mode by pressing 2 times on the Cfg1 key. The red LED flashes.
2. Put one of detector that are already in the network in recognition programming mode by pressing 2 times on the Cfg1 key. The red LED flashes.
3. Press the test key on a detector that is already in the network until the red LED on both detectors lights up steadily.
4. Briefly press Cfg1 on one of the detectors to exit the programming mode.

## 2.4. Installing the detector as a relay

If the radio range between all the detectors is insufficient, one of the detectors can be programmed as a relay. This means that it will re-transmit alarms received to all the other detectors.

### Examples:

- A.** If an alarm is activated on detector 1, only detector 2 and the control panel will be triggered.
- B.** Detector 2 is programmed as a relay. If an alarm is activated on detector 1, the detector retransmits the information on the whole installation.

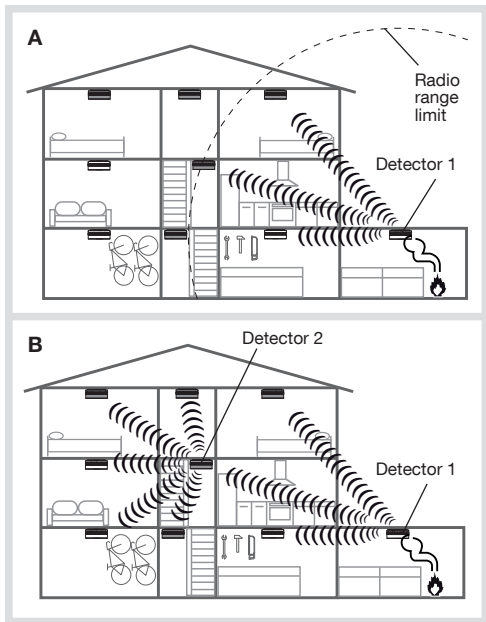



- It is possible to programme just one “relay” detector per network.
- To be programmed as a relay, the detector must first have been programmed for recognition by the network.

To programme a detector as a relay:

1. Press Cfg1. After 4 s, the red LED flashes. **Keep holding the button down.**
2. After 10 s, the flashing speeds up or slows down:
  - **if the flashing speeds up**, the relay function has been **activated**,
  - **if the flashing slows down**, the relay function is still **deactivated**.
3. Release the button and press briefly on Cfg1 to exit the programming mode.

## 2.5. Putting a detector back into its factory configuration

Upon the back into factory configuration, the interconnection between the detectors will be deleted.

1. Press 2 times on the Cfg1 key. The red LED flashes.
2. Keep holding on the Cfg1 key until the red LED light up steadily. Release the button.
3. Briefly press Cfg1 to exit the programming mode.

### 3. Testing the detector



- The detectors must be installed before test.
- Before a smoke detector test, it is advisable to first let your neighbours know and take the necessary precautions to prevent hearing disorders.
- Never use a naked flame to test the detector.
- The test must be performed at least once a month and notably after a prolonged absence.

Press the detector test button until you hear the 2<sup>nd</sup> beep and then release it.

	Detector activated	Other interconnected detectors
	Rapid flashing	-
	Emergency halo lighting	Emergency halo lighting for <b>250 ms</b> followed by a <b>1.75 sec.</b> pause
	Sounding for <b>1 sec.</b> (75 dB (A) at 1m) followed by a <b>1 sec.</b> pause	Sounding for <b>250 ms</b> (75 dB (A) at 1m) followed by a <b>1.75 sec.</b> pause

Press the test button again to stop the integrated sounding.

## 4. Using the detector

### 4.1. Inhibiting the detector

To prevent untimely triggering due to activities likely to generate smoke or dust (sweeping a dusty room, sweeping a chimney, etc.), the detector can be deactivated for roughly 15 min.

To do this, press one time on the test button. The detector beep, the red LED flash every 2 s.

	Inhibited detector	Other interconnected detectors
	1 flash every 2 seconds	-

After 15 min or after the manual test, the detector automatically becomes operational once more.



- During these 15 minutes, the detector will not be able to recognise smoke or generate an alarm.
- To exit inhibition mode more quickly, press the detector test button. The detector beep, the red LED stop flashing.

### 4.2. Stopping the alarm in the event of non-dangerous detection

To stop the alarm if it has detected harmless smoke:

- press the test button,

**or**

- press one of the keys on an infrared remote control (remote control of a TV, DVD player, hi-fi system) and point the remote control towards the sounding detector. The detector will switch to inhibited mode (see chapter 4.1.) for 15 minutes.

**Please note that the alarm can be stopped 20 s after the detector triggers the system.**

**If the detector is Installed as a standalone device:**

- press the test button,
- or**
- press **2 times** one of the keys on the remote control pointed on the detector.

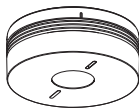

**OR**



**If the detector is part of a network:**

**The detector(s) having been activated (red LED flashing) must be stopped to end network sounding.**

Detector activated

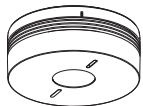

Interconnected detectors

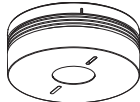
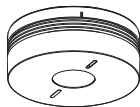

**OR**





- The 1<sup>st</sup> time one of the keys on the remote control or the detector test button is pressed: interconnected detectors stopped.
- The 2<sup>nd</sup> time one of the remote control keys pointed on the detector or the test button of the detector having triggered the alarm is pressed: the detector having triggered the alarm is stopped.



### 4.3. Fault indications

In order not to wake you up, alarms resulting from mains supply problems or dirty sensors are shut down during the night. Any errors are corrected after daybreak within 10 minutes i.e. 12 hours after the event.

#### 4.3.1. Power fault

	Detector at the source of the fault indication	Other interconnected detectors
	2 flashes every 5 sec.	1 flash every 10 seconds
	2 rapid beeps every 60 sec.	2 rapid beeps every 60 sec.



If the **audible** power fault **indication** occurs at an inconvenient time, it can be postponed for 12 hours over a maximum duration of 7 days by pressing the test button until you hear the first beep.



When the power fault occurs, the detector continues to operate perfectly for 30 days. It is advisable to replace the detector as soon as possible.

**If the detector is associated with a control panel**, the panel provides vocal notification following a system command: “*Beep, power fault, detector n° X*”.

#### 4.3.2. Detection head faulty or dirty

	Detector at the source of the fault indication	Other interconnected detectors
	8 flashes every 8 sec.	1 flash every 10 seconds
	8 rapid beeps every 60 sec.	8 rapid beeps every 60 sec.

If the **audible** detection head fault **indication** occurs at an inconvenient time, it can be postponed for 12 hours over a maximum duration of 7 days by pressing the test button until you hear the first beep.

You have these 7 days to clean the detector.



- If sounding continues after a postponement attempt, this means that the detection head is not working. Replace the detector.
- If the detection head fault indication occurs at night, this means that it is not working. Replace the detector.
- If the detection head indication does not stop after cleaning, replace the detector.

## 5. Maintenance

### 5.1. Cleaning the detection head

It is essential to keep the detector clean. The slots in the detection head must be vacuumed at least once a year or every time the detector indicates that its detection head is dirty (see Fault indications).

### 5.2. Replacing the detector



When you replace the detector, you must also replace its mounting base.

1

If the detector is replaced because of a battery or detection head fault, press on the test button until it beeps to clear the fault.

- 2**
- If detector optional locking is not activated: turn the detector anti-clockwise to unlock it.
  - If detector optional locking is activated:
    - A.** insert a flat blade screwdriver into the slot,
    - B.** turn the detector anti-clockwise to unlock it.

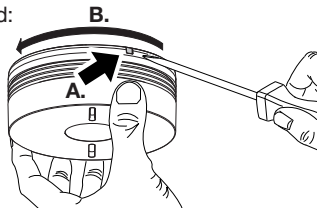

- 3**
- If the detector was part of a network, refer to 2.3. Installing a detector as part of a network.

- 4**
- Position the new detector on its base by turning it clockwise until it is completely locked.
  - Test the detector (see Testing the detector).

### 5.3. In case of work in the home

#### The detector must not be painted.

If work is to be carried out after the detector has been installed, cover it completely.



Do not forget to remove the protection when the work is finished.

## 6. Warranty

A warranty period of 24 months is offered on hager products, from date of manufacture, relating to any material or manufacturing defect. If any product is found to be defective it must be returned via the installer and supplier (wholesaler). The warranty is withdrawn if:

- after inspection by hager quality control dept the device is found to have been installed in a manner which is contrary to IEE wiring regulations and accepted practice within the industry at the time of installation.
- the procedure for the return of goods has not been followed.

Explanation of defect must be included when returning goods.

## 7. Technical data

Technical data	Smoke detector
Type of detection	optical smoke detector
Average coverage	50 m <sup>2</sup>
Use	indoor
Power	sealed, non-replaceable lithium battery 2 x 3 V with a 10-year battery life
Radio link	Interlink: 868 - 870 MHz, 25 mW max, Duty cycle: 0,10%, Rx: category 2
Indication	<ul style="list-style-type: none"><li>• detector status</li><li>• faults</li></ul>
Integrated sounding upon detection	85 dB at 3 m
75 dB integrated sounding at 1 m	<ul style="list-style-type: none"><li>• during testing</li><li>• during fault indications</li></ul>
Interconnection via radio	40 detectors max.
Operating temperature	-10°C to + 65°C
Storage temperature	-10°C to + 65°C
Degree of protection	IP22
Dimensions (D x H)	116 mm x 49 mm
Weight	255 g

The label CE on this product certifies it conforms to the European directives and regulations that apply to it, and in particular that it conforms to the harmonised requirements of the standard EN 14604 (2005) + AC 2008 relating to the regulation RPC 305/2011 concerning construction products.



The label



on this product only covers its function as a smoke detector.

The smoke detector TG550A is in conformity with the requirements of the regulation (EU) N° 305/2011 and with all essential characteristics of the harmonized standard EN 14604 (2005) + AC 2008. The declaration of performance n° 0333-CPR-292066 of the product TG550A can be downloaded on hager commercial internet site of the concerned country.

**Hager Security SAS hereby declares that the radioelectric equipment, reference TG550A, complies with the requirements of the following 2014/53/EU RE-D directive.**

**The full text of the EU Declaration of Conformity is available at the address: [www.hager.com](http://www.hager.com).**

**The documentation provided with this product must be kept throughout the product's life time.**



**Disposing of waste electrical and electronic devices at the end of their service life** (Applicable in European Union countries and other European countries with a waste collection system). This symbol on products or product packaging indicates that the product must not be thrown out with normal household waste. It must be taken to an appropriate collection point for recycling waste electrical and electronic equipment. By disposing of such products in the appropriate manner, you are helping to prevent any harmful effects they may have on the environment and human health. For further information about recycling this product, you should consult your local authorities, waste collection centre or the shop where you bought the product.

### **Recommendations**

The user must not attempt to access the detector's internal parts, except areas described in this manual. If the user does access these parts, the product guarantee will be considered null and void and Hager shall not be held responsible for any problems. Touching the detector's internal parts and/or electronic components can damage the product. Furthermore, the detector is designed in such a way that these parts and components do not need to be accessed for operation or maintenance purposes.

Non-binding document, may be modified without prior notice.







Hager SAS  
132 Boulevard d'Europe  
BP 78  
F-67212 OBERNAI CEDEX  
Tél. +333 88 49 50 50